

STRANA Č. 2

Manuál pro instalaci

VNITŘNÍ JEDNOTKA TEPELNÉHO ČERPADLA VZDUCH VODA

WH-SXC09K3E5,
WH-SXC09K6E5,
WH-SXC12K6E5,

WH-SDC0309K3E5,
WH-SDC0309K6E5,
WH-SDC12K6E5

STRANA Č. 38

Manuál pro instalaci

VNITŘNÍ JEDNOTKA TEPELNÉHO ČERPADLA VZDUCH VODA

WH-SXC09K3E8,
WH-SXC09K9E8,
WH-SXC12K9E8,
WH-SXC16K9E8,

WH-SDC09K3E8,
WH-SDC09K9E8,
WH-SDC12K9E8,
WH-SDC16K9E8

Manuál pro instalaci

VNITŘNÍ JEDNOTKA TEPELNÉHO ČERPADLA VZDUCH VODA

WH-SDC0309K3E5, WH-SDC0309K6E5, WH-SXC09K3E5, WH-SXC09K6E5, WH-SXC12K6E5, WH-SDC12K6E5



POZOR

R32 CHLADIVO

Tato VNITŘNÍ JEDNOTKA TEPELNÉHO ČERPADLA VZDUCH-VODA obsahuje a pracuje na chladivo R32.

TENTO VÝROBEK SMĚJÍ INSTALOVAT NEBO OPRAVOVAT POUZE ZPŮSOBILÍ PRACOVNÍCI.

Před instalací, údržbou a/nebo opravou tohoto výrobku si přečtěte národní, státní, oblastní a místní zákony, předpisy a technická pravidla a návod k obsluze a instalaci.

Nástroje požadované k instalaci

1 Křížový šroubovák	11 Teploměr
2 Vodováha	12 Měřič izolačního odporu
3 Elektrická vrtačka, korunový vrták (ø70 mm)	13 Multimetr
4 Šestihranný klíč (4 mm)	14 Momentový klíč
5 Klíč	18 Nm (1,8 kgf·m)
6 Trubkořez	55 Nm (5,5 kgf·m)
7 Výstřižník	65 Nm (6,5 kgf·m)
8 Nůž	117,6 Nm (11,8 kgf·m)
9 Detektor úniku plynu	15 Vakuové čerpadlo
10 Měřicí pásmo	16 Sada měrek

Vysvětlení symbolů zobrazených na vnitřní jednotce nebo venkovní jednotce.

	VAROVÁNÍ	Tento symbol znamená, že zařízení používá hořlavé chladicí médium. Pokud dojde k úniku chladicího média, může v přítomnosti zdroje vznícení dojít k jeho vznícení.
	POZOR	Tento symbol znamená, že je třeba si pečlivě přečíst manuál pro instalaci.
	POZOR	Tento symbol ukazuje, že s tímto zařízením by měli pracovníci servisu zacházet podle instalačního návodu.
	POZOR	Tento symbol znamená, že další informace jsou uvedeny v návodu k obsluze a/nebo návodu k instalaci.

BEZPEČNOSTNÍ POKYNY

- Před zahájením instalace se důkladně seznámte s „BEZPEČNOSTNÍ POKYNY“.
- Elektrické práce a vodoinstalační práce musí provést licencovaný elektrikář, respektive instalatér. Ujistěte se, že modelu, který má být nainstalován, používáte správné hodnoty a hlavní obvod.
- Zde uvedené body musí být dodrženy, protože tento důležitý obsah se týká bezpečnosti. Význam každého ukazatele viz níže. Nesprávná instalace z důvodu ignorování pokynů způsobí škodu nebo zranění a závažnost se klasifikuje dle následujících ukazatelů.
- Po instalaci prosím ponechte tento montážní návod u jednotky.

	VAROVÁNÍ	Toto označení upozorňuje na nebezpečí ohrožení života nebo vážného zranění.
	POZOR	Toto označení upozorňuje na nebezpečí zranění nebo poškození majetku.

Použité symboly mají následující význam:

	Symbol s bílým pozadím označuje činnost, která se NESMÍ provádět.
	Symbol s tmavým pozadím označuje činnost, která se musí provést.

- Po dokončení instalace proveďte zkoušku činnosti, abyste zkontrolovali, zda zařízení pracuje normálně. Potom uživateli podle pokynů v návodu vysvětlíte, jak zařízení pracuje a jak se o něj má starat a udržívat ho. Upozorněte zákazníka na to, aby si uschoval návod k použití pro další použití.
- Pokud existuje sebemenší pochybnost o postupu při instalaci nebo provozu, vždy obraťte se na autorizovaného prodejce.

VAROVÁNÍ

	Nepoužívejte jiné prostředky k urychlení odmrázování nebo k čištění, než jsou doporučena výrobcem. Jakákoli nevhodná metoda nebo použití nekompatibilního materiálu může způsobit poškození výrobku, požár a vážné zranění.
	K napájení nepoužívejte neuvedený kabel, upravený kabel, spojený kabel nebo prodlužovací kabel. Do zásuvky nezapojujte další elektrické spotřebiče. Špatný kontakt, špatná izolace nebo přepětí způsobí úraz elektrickým proudem nebo požár.
	Napájecí kabel neutahujte páskou do svazku kabelů. Může dojít k abnormálnímu zvýšení teploty napájecího kabelu.
	Plastový obal udrzte mimo dosah dětí, mohly by si ho nasadit na hlavu a udusit se.
	K otevření potrubí s chladicí látkou nepoužívejte hasák. Může dojít k deformaci potrubí a následně ke špatné funkci zařízení.
	Nekupujte neautorizované elektrické součásti pro účely instalace, servisu, údržby atd. Mohou způsobit úraz elektrickým proudem nebo požár.
	Neupravujte vedení kabelů vnitřní jednotky kvůli instalaci ostatních komponentů (tj. ohřívače atd.). Přepětí může způsobit úraz elektrickým proudem nebo požár.
	Spotřebič pod tlakem neprohřívejte ani nespalujte. Nevystavujte spotřebič nadměrnému teplu, plamenům ani jiných zdrojům vznícení. Jinak může dojít k výbuchu a zranění nebo úmrtí.



	Nepřidávejte ani nenahrazujte jiný než uvedený typ chladicí látky. Může dojít k poškození výrobku, požáru, zranění, atd.
	Nepoužívejte společný kabel jako propojovací kabel vnitřní / vnější jednotky. Použijte uvedené propojovací kabel vnitřní / vnější jednotky podle pokynu 5 ZAPOJENÍ KABELU DO VNITŘNÍ JEDNOTKY a připojení vnitřní / vnější jednotky pevně zapojte. Kabel připevňte, aby ho nebylo možné ze svorky vytáhnout externí silou. Pokud není zapojení dokonale, dojde k přehřátí nebo požáru na spoji.
	Při práci s elektrickými součástmi dodržujte národní předpisy, legislativu a tento návod k instalaci. Musí se použít nezávislý okruh a samostatná zásuvka. Není-li kapacita elektrického obvodu dostatečná nebo defektní, dojde k úrazu elektrickým proudem nebo k požáru.
	Při instalaci vodního okruhu postupujte podle příslušných evropských a národních předpisů (včetně EN61770) a kodexů pro lokální instalace a stavebních regulací.
	Instalaci světle autorizovanému prodejci nebo odborníkovi. Je-li instalace provedená uživatelem nesprávná, dojde k unikání vody, úrazu elektrickým proudem nebo k požáru.
	<ul style="list-style-type: none"> Tento model používá chladivo R32, a tedy použijte potrubí, matice a nástroje, které jsou určeny pro chladivo R32. Použití stávajícího potrubí (R22), matice a nářadí může způsobit abnormálně vysoký tlak v chladicím cyklu (potrubí) a mohou mít za následek výbuch a zranění. Tloušťka měděných trubek používaných s R32 musí být větší než 0,8 mm. Nikdy nepoužívejte měděné trubky, které jsou menší než 0,8 mm. Je žádoucí, aby množství zbytkového oleje bylo menší než 40 mg/10 m.
	Při instalaci nebo přemístění vnitřní jednotky nedovolte, aby se do chladicího cyklu (potrubí) přimísila látka jiná než je uvedené chladivo, např. vzduch atd. Smíchání vzduchu atd. způsobí abnormálně vysoký tlak v chladicím okruhu a dojde k explozi, zranění, atd.
	Instalaci chladicího systému provádějte důsledně podle tohoto návodu. Je-li instalace vadná, dojde k unikání vody, úrazu elektrickým proudem nebo k požáru.
	Instalaci proveďte na místě, které udrží váhu sady. Pokud není podklad dostatečně silný nebo pokud není instalace správně provedená, sada může způsobit zranění.
	Důrazně se doporučuje, aby bylo toto zařízení instalováno s proudovým chráničem (RCD) v souladu s příslušnými národními předpisy nebo bezpečnostními opatřeními, která se týkají zbytkového proudu.
	Během instalace nainstalujte před spuštěním kompresoru potrubí pro chladicí látku. Provoz kompresoru bez potrubí pro chladicí látku a ventilů způsobí vniknutí vzduchu, abnormálně vysoký tlak v chladicím okruhu a následně dojde k explozi, zranění atd.
	Během odstavení čerpadla zastavte před vyjmutím chladicího potrubí kompresor. Odstránění potrubí pro chladicí látku během provozu kompresoru a při otevřených ventilech způsobí vniknutí vzduchu, abnormálně vysoký tlak v chladicím okruhu a následnou explozi, zranění atd.
	Šroub utáhněte momentovým klíčem uvedeným způsobem. Je-li matice přetížena, může za nějakou dobu dojít ke zlomení a způsobit tak unikání chladicího plynu.
	Po dokončení instalace potvrďte, že nedochází k unikání chladicího plynu. Jestliže se chladicí látka dostane do kontaktu s ohněm, může vytvořit toxický plyn.
	Jestliže během provozu dojde k unikání chladicího plynu, větrejte místnost. Jestliže se chladicí látka dostane do kontaktu s ohněm, může vytvořit toxický plyn.
	Při instalaci používejte příložené části příslušenství a určené díly. Jinak sestava spadne nebo dojde k úniku vody, požáru nebo k úrazu elektrickým proudem.
	Používejte pouze dodané nebo předepsané instalační součásti. Jinak může dojít k uvolnění jednotky vibracemi, úniku vody, úrazu elektrickým proudem nebo požáru.
	Zařízení je určeno pro použití v uzavřeném vodním okruhu. Použití v otevřeném vodním okruhu může vést k nadměrné korozi vodního potrubí a riziku vzniku kolonií bakterií, především rodu Legionella, ve vodě.
	Vyberte místo, na kterém v případě úniku vody nedojde k poškození ostatního majetku.
	Při instalaci elektrických zařízení v dřevěných budovách s kovovými listami, není v souladu s technickou normou týkající se elektrického zařízení povolen žádný kontakt mezi zařízením a budovou. Mezi ně musí být nainstalován izolátor.
	Veškeré práce prováděné na vnitřní jednotce po odejmutí panelů zajištěných šrouby musejí být prováděny pod dohledem autorizovaného prodejce a licencovaného instalatéra.
	Tento systém je spotřebičem s více fázivody. Před vstupem do jednotky svorkovnice se musí všechny okruhy odpojit.
	Instalované vodní potrubí se musí před připojením vnitřní jednotky propláchnout, aby se odstranily nečistoty. Nečistoty by mohly poškodit komponenty vnitřní jednotky.
	Tato instalace může v některých zemích vyžadovat stavební povolení a ohlášení zamýšlené instalace na příslušném úřadu.
	Dávejte pozor, protože chladivo nemusí mít žádný zápach.
	Toto zařízení musí být správně uzemněno. Uzemnění nesmí být připojeno k plynovému potrubí, vodovodnímu potrubí, bleskovodu a telefonu. V opačném případě může dojít k úrazu elektrickým proudem.
POZOR	
	Neinstalujte vnitřní jednotku na místo, kde hrozí únik hořlavých plynů. V případě úniku plynů a jejich akumulace v okolí jednotky může dojít k požáru.
	Zabraňte tomu, aby se kapalina či výpary dostaly do jímek či kanalizace, protože výpary jsou těžší než vzduch a mohou způsobit udušení.
	Během instalace nevypouštějte chladicí látku, a to ani během opětovné instalace a během oprav součástí chladicího okruhu. Na kapalně chladivo si dejte pozor, může způsobit omrzlinu.
	Neinstalujte tento přístroj v prádělně nebo na jiném místě s vysokou vlhkostí. Tyto podmínky mohou způsobit korozi a poškození jednotky.
	Ujistěte se, že izolace napájecího kabelu nepřijde do styku s horkým dílem (tj. chladicím potrubím), aby se zabránilo selhání (roztažení) izolace.
	Na potrubí nevyvíjejte nadměrnou sílu, mohli byste potrubí poškodit. Pokud dojde k úniku vody, dojde k poškození ostatního majetku.
	Vyberte také místo pro instalaci, kde lze snadno provádět údržbu. Nesprávná instalace, servis nebo oprava vnitřní jednotky mohou zvýšit riziko prasknutí, což může způsobit uvolnění nebo škody na majetku nebo zranění.
	Odvodňovací potrubí nainstalujte, jak je uvedeno v pokynech. Není-li odvedení vody dokonalé, může se voda dostat do místnosti a poškodit nábytek.
	<p>Napájení vnitřní jednotky.</p> <ul style="list-style-type: none"> Bod napájení by měl být snadno přístupný, aby bylo možné v případě nutnosti provést odpojení snadno. Musti splňovat místní národní normy, nařízení a tento návod k instalaci. Důrazně se doporučuje provést trvalé připojení k jističi. <p>Pro jednotku WH-SDC0309K3E5:</p> <ul style="list-style-type: none"> Napájení 1: Pro WH-UD203KE5* a WH-UD205KE5* použijte schválený 15/16 A 2-pólový jistič se vzdáleností kontaktů minimálně 3,0 mm. Pro WH-UD207KE5* a WH-UD209KE5* použijte schválený 25 A 2-pólový jistič se vzdáleností kontaktů minimálně 3,0 mm. Napájení 2: Používejte schválený dvoupólový jistič 16 A s minimální mezerou mezi kontakty 3,0 mm. <p>Pro jednotku WH-SDC0309K6E5:</p> <ul style="list-style-type: none"> Napájení 1: Pro WH-UD203KE5* a WH-UD205KE5* použijte schválený 15/16 A 2-pólový jistič se vzdáleností kontaktů minimálně 3,0 mm. Pro WH-UD207KE5* a WH-UD209KE5* použijte schválený 25 A 2-pólový jistič se vzdáleností kontaktů minimálně 3,0 mm. Napájení 2: Používejte schválený dvoupólový jistič 30 A s minimální mezerou mezi kontakty 3,0 mm. <p>Pro WH-SXC09K3E5:</p> <ul style="list-style-type: none"> Napájení 1: Používejte schválený dvoupólový jistič 30 A s minimální mezerou mezi kontakty 3,0 mm. Napájení 2: Používejte schválený dvoupólový jistič 16 A s minimální mezerou mezi kontakty 3,0 mm. <p>Pro WH-SXC09K6E5, WH-SXC12K6E5, WH-SDC12K6E5:</p> <ul style="list-style-type: none"> Napájení 1: Používejte schválený dvoupólový jistič 30 A s minimální mezerou mezi kontakty 3,0 mm. Napájení 2: Používejte schválený dvoupólový jistič 30 A s minimální mezerou mezi kontakty 3,0 mm.

!	Ujistěte se, že je u všech kabelů dodržena správná polarita. V opačném případě dojde k úrazu elektrickým proudem nebo k požáru.
!	Po instalaci zkontrolujte během spuštěného testu prosakování vody. Pokud dojde k úniku vody, dojde k poškození ostatního majetku.
!	Instalační práce. K provedení instalace je třeba dvou nebo více osob. Hmotnost vnitřní jednotky může způsobit zranění v případě, že ji nese jedna osoba.

BEZPEČNOSTNÍ OPATŘENÍ TÝKAJÍCÍ SE POUŽÍVÁNÍ CHLADIVA R32

- Základní instalační pracovní postupy jsou stejné jako u modelů s konvenčními chladivými (R410A, R22).
Je však třeba věnovat pečlivou pozornost následujícím bodům:

!	Když připojujete hrdlo trubky na vnitřní straně, ujistěte se, že je připojení trubky použito pouze jednou. Pokud je vkrouceno a poté uvolněno, musí být hrdlo znovu vytvořeno. Jakmile je připojení hrdla správně vkrouceno a je provedena zkušební těsnost, řádně očistěte a osušte povrch, aby byl odstraněn olej, nečistoty a mastnota, dle pokynů uvedených u silikonového těsniva. Naneste neutrální ošetření (typu Alkoxy) a bezpávkové silikonové těsnivo, které je nekorozivní vůči mědi a bronzu, na vnější hrdlové spojení, aby se zabránilo vstupu vlhka do plynového a kapalného vedení. (Vlhkost může způsobit zamrznutí a předčasné selhání spojení)
!	Zařízení je nutné skladovat, montovat a provozovat v dobře větrané místnosti, která splňuje požadavky na vnitřní plochu půdorysu a neobsahuje žádný stálý aktivní zdroj vzrncení. Udržujte zařízení daleko od plamenů, plynových zařízení nebo aktivních elektrických prvků. Jinak může dojít k výbuchu a zranění nebo úmrtí.
!	Viz část „BEZPEČNOSTNÍ OPATŘENÍ TÝKAJÍCÍ SE POUŽÍVÁNÍ CHLADIVA R32“ v manuálu pro instalaci pro venkovní jednotku, kde naleznete všechna další opatření, na která je nutné dbát.

POŽADAVKY NA PLOCHU VNITŘNÍ PODLAHY

- Je-li celkové naplnění systému chladivem <1,84 kg**, není třeba žádná další minimální plocha podlahy.
- Je-li celkové naplnění systému chladivem ≥1,84 kg**, dodatečná plocha podlahy musí být určena následovně:

Symbol	Popis	Jednotka
m_c	Celkové naplnění systému chladivem	kg
m_{max}	Maximální povolené naplnění chladivem	kg
m_{excess}	$m_c - m_{max}$	kg
H	Montážní výška	m
VA_{min}	Minimální plocha větracího otvoru	cm ²

Celkové naplnění systému chladivem, m_c (kg)
= Předem naplněné chladivo v jednotce (kg)
+ Dodatečné množství chladiva po montáži (kg)

A) Určete Maximální povolené naplnění chladivem, m_{max}

- Vypočítejte plochu místnosti pro montáž, A_{room} .
- Na základě Tabulky I vyberte m_{max} , které odpovídá vypočítané hodnotě A_{room} .
- Je-li $m_{max} \geq m_c$, lze jednotku namontovat do montážní místnosti se montážní výškou uvedenou v Tabulce I a bez dodatečné plochy nebo ventilace.
- Jinak postupujte ke krocům B) a C).

B) Určete Celkovou plochu podlahy A_{room} a B_{room} v souladu s $A_{min total}$

- Vypočítejte plochu B_{room} sousedící s A_{room} .
- Určete $A_{min total}$ na základě celkového naplnění chladivem, m_c z Tabulky II.
- Celková plocha A_{room} a B_{room} musí překročit hodnotu $A_{min total}$.

C) Určete Minimální plochu větracího otvoru, VA_{min} pro přirozenou ventilaci

- Z Tabulky III vypočítejte m_{excess} .
- Poté určete VA_{min} odpovídající vypočítané hodnotě m_{excess} pro přirozenou ventilaci mezi A_{room} a B_{room} .
- Jednotku lze do dané místnosti namontovat pouze tehdy, jsou-li splněny následující podmínky:
 - Mezi A_{room} a B_{room} se pro účely větrání vytvoří dva stálé otvory, jeden dole a jeden nahoře.
 - Spodní otvor:** - Musí odpovídat požadavkům na minimální plochu dle VA_{min} .
 - Otvor musí být umístěn ≤300 mm od podlahy.
 - Minimálně 50% požadované plochy otvoru musí být ≤200 mm od podlahy.
 - Spodní otvor nesmí být výše než je bod vypouštění, když je jednotka namontována, a musí být zároveň ≤100 mm nad podlahou.
 - Musí být co nejbližší podlaze a níže než H .
 - Horní otvor:** - Celková velikost horního otvoru musí být více než 50% VA_{min} .
 - Otvor musí být umístěn ≥1500 mm nad podlahou.
 - Výška otvorů musí být větší než 20 mm.
 - Pro větrací otvor se **NEDOPORUČUJE** použít přímý výstup otvoru ven (uživatel může otvor v případě zimy zablokovat).

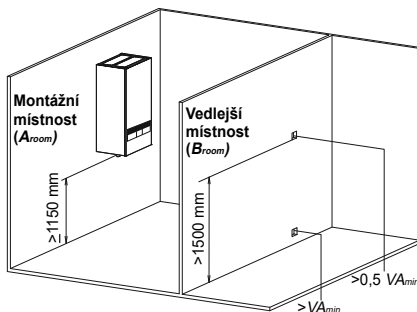

Tabulka I – Maximální naplnění chladivem v místnosti

A_{room} (m ²)	Maximální naplnění chladivem v místnosti (m_{max}) (kg)							
	H = 1,15 m	H = 1,20 m	H = 1,30 m	H = 1,40 m	H = 1,50 m	H = 1,60 m	H = 1,70 m	H = 1,80 m
	1	0,265	0,276	0,299	0,322	0,345	0,368	0,391
2	0,530	0,553	0,599	0,645	0,691	0,737	0,783	0,829
3	0,794	0,829	0,898	0,967	1,036	1,105	1,174	1,243
4	1,059	1,105	1,197	1,289	1,382	1,474	1,566	1,658
5	1,324	1,382	1,497	1,612	1,727	1,842	1,957	2,072
6	1,589	1,658	1,796	1,934	2,072	2,210	2,349	2,487
7	1,738	1,814	1,965	2,116	2,267	2,418	2,570	2,721
8	1,858	1,939	2,101	2,262	2,424	2,585	2,747	2,909
9	1,971	2,057	2,228	2,399	2,571	2,742	2,914	3,085
10	2,078	2,168	2,349	2,529	2,710	2,891	3,071	3,252
11	2,179	2,274	2,463	2,653	2,842	3,032	3,221	3,411
12	2,276	2,375	2,573	2,771	2,969	3,166	3,364	3,562
13	2,369	2,472	2,678	2,884	3,090	3,296	3,502	3,708

• V případě středních hodnot H je využita hodnota z tabulky, která odpovídá nižší hodnotě H .

Příklad:

Pro $H = 1,25$ m je využita hodnota odpovídající „ $H = 1,20$ m“.

• V případě středních hodnot A_{room} je využita hodnota z tabulky, která odpovídá nižší hodnotě A_{room} .

Příklad:

Pro $A_{\text{room}} = 10,5$ m² je využita hodnota odpovídající „ $A_{\text{room}} = 10$ m²“.

m_c (kg)	Minimální plocha podlahy ($A_{\text{min total}}$) (m ²)							
	H = 1,15 m	H = 1,20 m	H = 1,30 m	H = 1,40 m	H = 1,50 m	H = 1,60 m	H = 1,70 m	H = 1,80 m
	2,14	10,61	9,74	8,30	7,16	6,24	5,81	5,47
2,16	10,81	9,93	8,46	7,29	6,35	5,86	5,52	5,21
2,18	11,01	10,11	8,62	7,43	6,47	5,92	5,57	5,26
2,20	11,21	10,30	8,77	7,57	6,59	5,97	5,62	5,31
2,22	11,42	10,49	8,93	7,70	6,71	6,03	5,67	5,36
2,24	11,62	10,68	9,10	7,84	6,83	6,08	5,72	5,40
2,26	11,83	10,87	9,26	7,98	6,96	6,13	5,77	5,45
2,28	12,04	11,06	9,42	8,13	7,08	6,22	5,82	5,50
2,30	12,26	11,26	9,59	8,27	7,20	6,33	5,88	5,55

• V případě středních hodnot H je využita hodnota z tabulky, která odpovídá nižší hodnotě H .

Příklad:

Pro $H = 1,25$ m je využita hodnota odpovídající „ $H = 1,20$ m“.

• V případě středních hodnot m_c je využita hodnota z tabulky, která odpovídá vyšší hodnotě m_c .

Příklad:

Jestliže $m_c = 1,85$ kg, je využita hodnota, která odpovídá „ $m_c = 1,86$ kg“.

• Systémy s celkovou náplní chladiva nižší než 1,84 kg nepodléhají žádným požadavkům na plochu podlahy/místnosti.

• V jednotce nejsou povolena množství chladiva nad 2,30 kg.

Tabulka III – Minimální plocha větracího otvoru pro přirozenou ventilaci

m_c (kg)	m_{max} (kg)	m_{excess} (kg) = $m_c - m_{\text{max}}$	Minimální plocha větracího otvoru ($V_{A_{\text{min}}}$) (cm ²)							
			H = 1,15 m	H = 1,20 m	H = 1,30 m	H = 1,40 m	H = 1,50 m	H = 1,60 m	H = 1,70 m	H = 1,80 m
			2,3	0,1	2,2	643	629	605	583	563
2,3	0,3	2,0	584	572	550	530	512	495	481	467
2,3	0,5	1,8	526	515	495	477	461	446	433	420
2,3	0,7	1,6	468	458	440	424	409	396	385	374
2,3	0,9	1,4	409	400	385	371	358	347	336	327
2,3	1,1	1,2	351	343	330	318	307	297	288	280
2,3	1,3	1,0	292	286	275	265	256	248	240	234
2,3	1,5	0,8	234	229	220	212	205	198	192	187
2,3	1,7	0,6	179	172	165	159	154	149	144	140
2,3	1,9	0,4	126	121	112	106	102	99	96	93
2,3	2,1	0,2	66	64	59	54	51	50	48	47
2,3	2,2	0,1	34	33	30	28	26	25	24	23

• V případě středních hodnot H je využita hodnota z tabulky, která odpovídá nižší hodnotě H .

Příklad:

Pro $H = 1,25$ m je využita hodnota odpovídající „ $H = 1,20$ m“.

• V případě středních hodnot m_{excess} je využita hodnota z tabulky, která odpovídá vyšší hodnotě m_{excess} .

Příklad:

Jestliže $m_{\text{excess}} = 1,45$ kg, je využita hodnota, která odpovídá „ $m_{\text{excess}} = 1,6$ kg“.

Tabulka II – Minimální plocha podlahy

m_c (kg)	Minimální plocha podlahy ($A_{\text{min total}}$) (m ²)							
	H = 1,15 m	H = 1,20 m	H = 1,30 m	H = 1,40 m	H = 1,50 m	H = 1,60 m	H = 1,70 m	H = 1,80 m
	1,84	7,84	7,20	6,15	5,71	5,33	4,99	4,70
1,86	8,02	7,36	6,27	5,77	5,39	5,05	4,75	4,49
1,88	8,19	7,52	6,41	5,83	5,44	5,10	4,80	4,54
1,90	8,36	7,68	6,54	5,89	5,50	5,16	4,85	4,58
1,92	8,54	7,84	6,68	5,96	5,56	5,21	4,91	4,63
1,94	8,72	8,01	6,82	6,02	5,62	5,27	4,96	4,68
1,96	8,90	8,17	6,96	6,08	5,67	5,32	5,01	4,73
1,98	9,08	8,34	7,11	6,14	5,73	5,37	5,06	4,78
2,00	9,27	8,51	7,25	6,25	5,79	5,43	5,11	4,83
2,02	9,45	8,68	7,40	6,38	5,85	5,48	5,16	4,87
2,04	9,64	8,85	7,54	6,51	5,91	5,54	5,21	4,92
2,06	9,83	9,03	7,69	6,63	5,96	5,59	5,26	4,97
2,08	10,02	9,21	7,84	6,76	6,02	5,65	5,31	5,02
2,10	10,22	9,38	8,00	6,89	6,08	5,70	5,37	5,07
2,12	10,41	9,56	8,15	7,03	6,14	5,75	5,42	5,12

Tabulka I – Maximální naplnění chladivem v místnosti

A_{room} (m ²)	Maximální naplnění chladivem v místnosti (m_{max}) (kg)							
	H = 1,15 m	H = 1,20 m	H = 1,30 m	H = 1,40 m	H = 1,50 m	H = 1,60 m	H = 1,70 m	H = 1,80 m
1	0,265	0,276	0,299	0,322	0,345	0,368	0,391	0,414
2	0,530	0,553	0,599	0,645	0,691	0,737	0,783	0,829
3	0,794	0,829	0,898	0,967	1,036	1,105	1,174	1,243
4	1,059	1,105	1,197	1,289	1,382	1,474	1,566	1,658
5	1,324	1,382	1,497	1,612	1,727	1,842	1,957	2,072
6	1,589	1,658	1,796	1,934	2,072	2,210	2,349	2,487
7	1,738	1,814	1,965	2,116	2,267	2,418	2,570	2,721
8	1,858	1,939	2,101	2,262	2,424	2,585	2,747	2,909
9	1,971	2,057	2,228	2,399	2,571	2,742	2,914	3,085
10	2,078	2,168	2,349	2,529	2,710	2,891	3,071	3,252
11	2,179	2,274	2,463	2,653	2,842	3,032	3,221	3,411
12	2,276	2,375	2,573	2,771	2,969	3,166	3,364	3,562
13	2,369	2,472	2,678	2,884	3,090	3,296	3,502	3,708

- V případě středních hodnot H je využita hodnota z tabulky, která odpovídá nižší hodnotě H .

Příklad:

Pro $H = 1,25$ m je využita hodnota odpovídající „ $H = 1,20$ m“.

- V případě středních hodnot A_{room} je využita hodnota z tabulky, která odpovídá nižší hodnotě A_{room} .

Příklad:

Pro $A_{room} = 10,5$ m² je využita hodnota odpovídající „ $A_{room} = 10$ m²“.

m_c (kg)	Minimální plocha podlahy ($A_{min total}$) (m ²)							
	H = 1,15 m	H = 1,20 m	H = 1,30 m	H = 1,40 m	H = 1,50 m	H = 1,60 m	H = 1,70 m	H = 1,80 m
2,14	10,61	9,74	8,30	7,16	6,24	5,81	5,47	5,16
2,16	10,81	9,93	8,46	7,29	6,35	5,86	5,52	5,21
2,18	11,01	10,11	8,62	7,43	6,47	5,92	5,57	5,26
2,20	11,21	10,30	8,77	7,57	6,59	5,97	5,62	5,31

- V případě středních hodnot H je využita hodnota z tabulky, která odpovídá nižší hodnotě H .

Příklad:

Pro $H = 1,25$ m je využita hodnota odpovídající „ $H = 1,20$ m“.

- V případě středních hodnot m_c je využita hodnota z tabulky, která odpovídá vyšší hodnotě m_c .

Příklad:

Jestliže $m_c = 1,85$ kg, je využita hodnota, která odpovídá „ $m_c = 1,86$ kg“.

- Systémy s celkovou náplní chladiva nižší než 1,84 kg nepodléhají žádným požadavkům na plochu podlahy/místnosti.
- V jednotce nejsou povolena množství chladiva nad 2,20 kg.

Tabulka III – Minimální plocha větracího otvoru pro přirozenou ventilaci

m_c (kg)	m_{max} (kg)	m_{excess} (kg) = $m_c - m_{max}$	Minimální plocha větracího otvoru (V_{Amin}) (cm ²)							
			H = 1,15 m	H = 1,20 m	H = 1,30 m	H = 1,40 m	H = 1,50 m	H = 1,60 m	H = 1,70 m	H = 1,80 m
2,2	0,1	2,1	614	601	577	556	537	520	505	490
2,2	0,3	1,9	555	543	522	503	486	471	457	444
2,2	0,5	1,7	497	486	467	450	435	421	409	397
2,2	0,7	1,5	438	429	412	397	384	372	360	350
2,2	0,9	1,3	380	372	357	344	333	322	312	304
2,2	1,1	1,1	321	315	302	291	281	272	264	257
2,2	1,3	0,9	263	257	247	238	230	223	216	210
2,2	1,5	0,7	205	200	192	185	179	173	168	163
2,2	1,7	0,5	149	143	137	132	128	124	120	117
2,2	1,9	0,3	95	91	84	79	77	74	72	70
2,2	2,1	0,1	33	32	29	27	26	25	24	23
2,2	2,2	0	0	0	0	0	0	0	0	0

- V případě středních hodnot H je využita hodnota z tabulky, která odpovídá nižší hodnotě H .

Příklad:

Pro $H = 1,25$ m je využita hodnota odpovídající „ $H = 1,20$ m“.

- V případě středních hodnot m_{excess} je využita hodnota z tabulky, která odpovídá vyšší hodnotě m_{excess} .







Příklad:

Jestliže $m_{excess} = 1,45$ kg, je využita hodnota, která odpovídá „ $m_{excess} = 1,6$ kg“.

Tabulka II – Minimální plocha podlahy

m_c (kg)	Minimální plocha podlahy ($A_{min total}$) (m ²)							
	H = 1,15 m	H = 1,20 m	H = 1,30 m	H = 1,40 m	H = 1,50 m	H = 1,60 m	H = 1,70 m	H = 1,80 m
1,84	7,84	7,20	6,15	5,71	5,33	4,99	4,70	4,44
1,86	8,02	7,36	6,27	5,77	5,39	5,05	4,75	4,49
1,88	8,19	7,52	6,41	5,83	5,44	5,10	4,80	4,54
1,90	8,36	7,68	6,54	5,89	5,50	5,16	4,85	4,58
1,92	8,54	7,84	6,68	5,96	5,56	5,21	4,91	4,63
1,94	8,72	8,01	6,82	6,02	5,62	5,27	4,96	4,68
1,96	8,90	8,17	6,96	6,08	5,67	5,32	5,01	4,73
1,98	9,08	8,34	7,11	6,14	5,73	5,37	5,06	4,78
2,00	9,27	8,51	7,25	6,25	5,79	5,43	5,11	4,83
2,02	9,45	8,68	7,40	6,38	5,85	5,48	5,16	4,87
2,04	9,64	8,85	7,54	6,51	5,91	5,54	5,21	4,92
2,06	9,83	9,03	7,69	6,63	5,96	5,59	5,26	4,97
2,08	10,02	9,21	7,84	6,76	6,02	5,65	5,31	5,02
2,10	10,22	9,38	8,00	6,89	6,08	5,70	5,37	5,07
2,12	10,41	9,56	8,15	7,03	6,14	5,75	5,42	5,12

Příslušenství

Č.	Součást příslušenství	Mn.	Č.	Součást příslušenství	Mn.
1	Instalační deska 	1	4	Instalační deska 	1
2	Odtokové koleno 	1	5	Sroub 	3
3	Balení 	1	6	Redukční adaptér (Pouze pro WH-SDC0309**) 	1

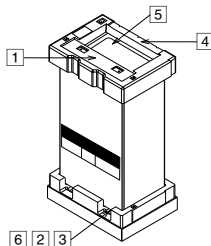

Volitelné příslušenství

Č.	Součást příslušenství	Mn.
7	Pouzdro dálkového ovladače	1
8	Síťový adaptér (CZ-TAW1B) a Prodlužovací kabel (CZ-TAW1-CBL)	1
9	Volitelná řídicí deska (CZ-NS5P)	1

Příslušenství od lokálního dodavatele (Volitelné)

Č.	Část	Model	Specifikace	Výrobce	
i	Sada 2-cestného ventilu *Model s chlazením	Servopohon	SFA21/18	AC 230 V	Siemens
		2-cestný ventil	VV46/25	-	Siemens
ii	Sada 3-cestného ventilu	Servopohon	SFA21/18	AC 230 V	Siemens
		3-cestný ventil	VV46/25	-	Siemens
iii	Pokojevý termostat	Drátový	PAW-A2W-RTWIRED	AC 230 V	-
		Bezdrátový	PAW-A2W-RTWIRELESS	-	-
iv	Směšovací ventil	-	167032	AC 230 V	Caleffi
v	Čerpadlo	-	Yonos 25/6	AC 230 V	Wilo
vi	Čidlo vyrovnávací nádrže	-	PAW-A2W-TSBU	-	-
vii	Venkovní čidlo	-	PAW-A2W-TSOD	-	-
viii	Čidlo vodní zóny	-	PAW-A2W-TSHC	-	-
ix	Čidlo vnitřní zóny	-	PAW-A2W-TSRT	-	-
x	Solární čidlo	-	PAW-A2W-TSSO	-	-

■ Příslušenství uvedené v tabulce výše se doporučuje zakoupit od lokálního dodavatele.

Diagram rozměrů

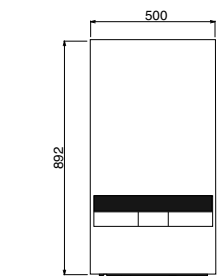

POHLED ZEPŘEDU



POHLED Z BOKU

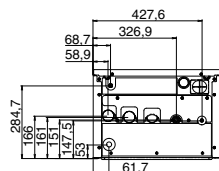

POHLED ZE SPODA

Diagram hlavních komponentů

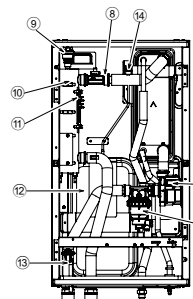
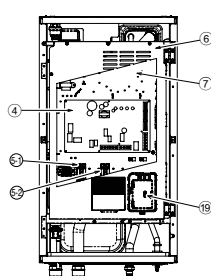
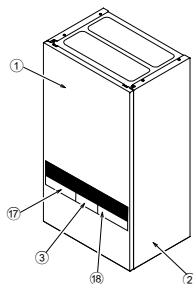

- 1 Přední deska skříňky
- 2 Boční deska skříňky (2 ks)
- 3 Dálkový ovladač
- 4 PCB deska
- 5 Jednofázová RCCB/ELCB (Hlavní napájení)
- 6 Jednofázová RCCB/ELCB (Záložní ohřivač)
- 7 Kryt řídicí desky
- 8 Řídicí deska
- 9 Průtokové čidlo
- 10 Vzduchový ventil
- 11 Záložní ohřivač
- 12 Ochrana proti přetížení (2 ks)
- 13 Expanzní nádrže
- 14 Přetlakový ventil
- 15 Snímač tlaku vody
- 16 Sada magnetických vodních filtrů
- 17 Vodní čerpadlo
- 18 Levý dekoráční panel
- 19 Právý dekoráční panel
- 20 Držák síťového adaptéru

Schéma umístění trubek

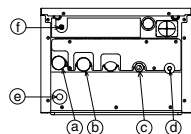

Dopis	Popis trubek	Velikost připojení	
		WH-SDC0309**	WH-SXC**, WH-SDC12**
a	Přívod vody	R 1 1/2"	R 1 1/2"
b	Odvod vody	R 1 1/2"	R 1 1/2"
c	Chladicí plyn	7/8-14UNF	3/4-16UNF
d	Chladicí kapalina	7/16-20UNF	7/16-20UNF
e	Otvor pro vypouštění vody	-	-
f	Přetlakový ventil pro odvodňování	3/8"	3/8"

1 VYBERTE NEJLEPŠÍ UMÍSTĚNÍ

Než zvolíte místo montáže, je nutné získat schválení uživatele.

- ☐ V blízkosti jednotky nesmí být žádný zdroj tepla ani páry.
- ☐ Dobré je místo v místnosti s cirkulací vzduchu.
- ☐ Místo, kde lze snadno provést vypuštění (např. víceúčelová místnost).
- ☐ Místo, kde provozní hluk vnitřní jednotky nebude obtěžovat uživatele.
- ☐ Místo, kde je vnitřní jednotka daleko od dveří.
- ☐ Zajistěte minimální vzdálenost jednotky od stěny, stropu nebo jiných překážek, viz obrázek níže.
- ☐ Doporučená výška instalace vnitřní jednotky musí být alespoň 1150 mm.
- ☐ Instalace musí být provedena na vertikální zed.
- ☐ V místě instalace nesmí hrozit únik hořlavých plynů.
- ☐ Při instalaci elektrických zařízení v dřevěné budově s kovovými lištami, není v souladu s technickou normou týkající se elektrického zařízení povolen žádný kontakt mezi zařízením a budovou. Mezi ně musí být nainstalován izolátor.
- ☐ Zařízení neinstalujte venku. Je určeno pouze pro vnitřní instalaci.

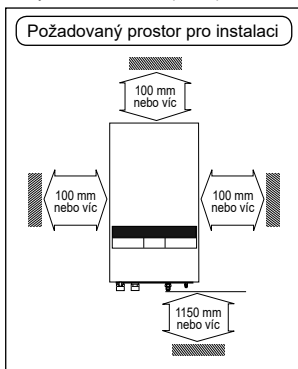

2 JAK PŘIPEVNIT INSTALAČNÍ DESKU

Stěna, na kterou bude montáž provedena je silná a dostatečně pevná, aby se tak předešlo vibracím

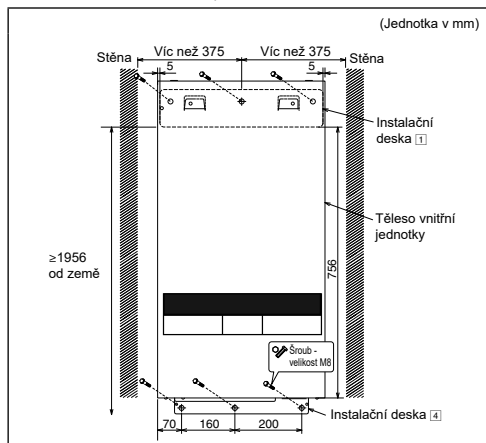

Střed instalační desky musí být víc než 375 mm na pravé a na levé straně od zdi. Vzdálenost od okraje instalační desky k zemi musí být víc než 1956 mm.

- Instalační desku vždy montujte horizontálně se zarovnaním značení a s pomocí vodováhy.
- Instalační desku připevněte na zed s pomocí 6 sad hmoždinek, šroubů a podložek (nejsou součástí balení) velikosti M8.

3 VYVRTEJTE OTVOR DO ZDI A VLOŽTE OBJÍMKU POTRUBÍ

1. Vytvořte průchozí otvor $\varnothing 70$ mm.
2. Do otvoru vložte objímku potrubí.
3. Křt připevněte k objímce.
4. Objímku odřízněte tak, aby ze stěny vyčnívala zhruba 15 mm.

POZOR

- ! Když je stěna dutá, zkontrolujte objímku, abyste tak předešli poškození způsobenému rozkousáním spojovacího kabelu myši.

5. Utěsnění objímky dokončete ve finální fázi tmelem nebo těsnícím tmelem.

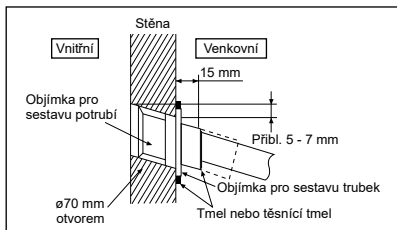

4 INSTALACE VNITŘNÍ JEDNOTKY

Přístup k vnitřním komponentům

VAROVÁNÍ

Tato část platí pouze pro autorizované a licencované elektrikáře a instalatéry. Práce prováděné za příšroubovanou přední deskou se smí provádět pouze pod dohledem kvalifikovaného dodavatele, instalačního technika nebo servisního technika.

K odebrání předního štítu postupujte dle níže uvedených kroků. Před odebráním předního štítu vnitřní jednotky vždy vypněte veškeré napájení (tj. napájení vnitřní jednotky, napájení topení a napájení zásobníku).

1. Odstraňte 2 montážní šrouby, které se nacházejí ve spodní části čelní desky.
2. Jemně odtáhněte spodní část předního plechu, abyste ho sejmuli z levých a pravých háků.
3. Přidržte levý a pravý okraj předního plechu a nadzvedněte ho z háků.

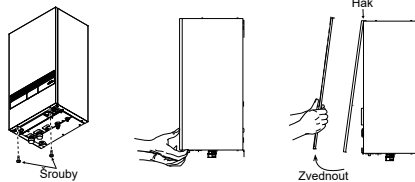

Instalace vnitřní jednotky

1. Zapojte otvory na vnitřní jednotce do háků na instalační desce. Pohybem doleva a doprava se ujistěte, že jsou háky na instalační desce správně upevněny.
2. Šrouby upevněte do otvorů na háčích na instalační desce, viz obrázek níže.

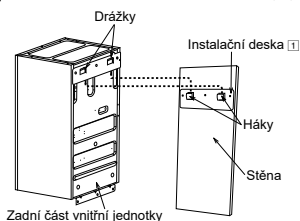

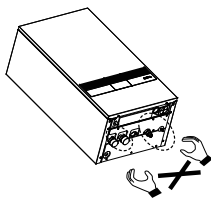
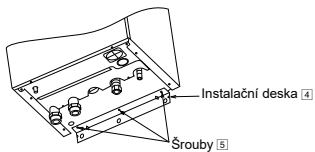

Poznámka: Abyste předešli poškození potrubí, nezvedejte vnitřní jednotku tak, že ji uchopíte za potrubí chladiva a vody.

Typická instalace potrubí

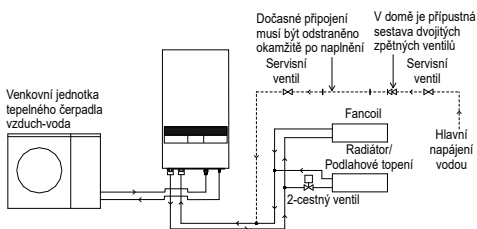

Instalace vodního potrubí

- Přívod vody a odvod vody ve vnitřní jednotce se používají pro zapojení do vodního okruhu. O instalaci tohoto vodního okruhu požádejte licencovaného technika, prosím.
- Tento vodní okruh musí splňovat veškeré relevantní evropské a národní směrnice, tj. IEC/EN 61770.
- Nepoužívejte opotřebovanou trubku nebo odnímatelnou sadu hadic.
- Dejte si pozor, abyste potrubí během zapojování nezdeformovali nadměrnou silou.
- Pro připojení přívodu a odvodu vody použijte matici Rp 1/4" a před připojením vnitřní jednotky vypláchněte veškeré nečistoty z vodovodu.
- Zakryjte konec potrubí, abyste zabránili vniknutí nečistoty a prachu při protahování zdi.
- Vyberte správné těsnění, které snese tlaky a teploty systému.
- Má-li být k vnitřní/venkovní jednotce připojena stávající nádrž, zajistěte, aby byly trubky před instalací vodního potrubí čisté.
- Ujistěte se, že k utáhnutí spojky použijete dva klíče. Matice dotáhněte momentovým klíčem: 117,6 N·m.

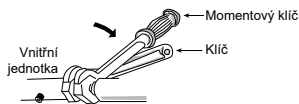

- Je-li k instalaci použito nemosazné kovové potrubí, zkontrolujte, zda je potrubí izolováno, aby se předešlo galvanické korozi.
- Ujistěte se, že budete izolovat vodní okruh, abyste zabránili redukci tepelného výkonu.
- Po instalaci zkontrolujte během spuštěného testu prosakování vody.

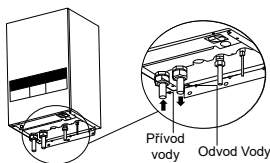

⚠ POZOR

Nepřetáhněte, přetáhnutí způsobí unikání vody.

Instalace potrubí chladiva

1. Po vložení matice (nacházející se ve společné části trubice). (V případě použití dlouhého potrubí)
2. K otevření potrubí s chladicí látkou nepoužívejte hasák. Otevřená strana musí být zložená a způsobit unikání. Použijte správný klíč nebo kruhový klíč.
3. Spojte potrubí:
 - Sítě potrubí vyrovnějte a dostatečně utáhněte otevřenou matici prsty.
 - Ujistěte se, že k utáhnutí spojky použijete dva klíče. Dále momentovým klíčem utáhněte matice dle údajů v tabulce.

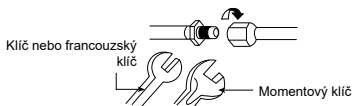

Model	Velikost potrubí (Krouťací)		Použijte redukční adaptér 6	
	Vnitřní jednotka	Venkovní jednotka		Plyn
WH-SDC0309K3E5, WH-SDC0309K6E5	WH-UDZ03KE5*	ø12,7 mm (1/2") [55 N·m]	ø6,35 mm (1/4") [18 N·m]	Ano
			ø15,88 mm (5/8") [65 N·m]	ø6,35 mm (1/4") [18 N·m]
WH-SXC09K3E5, WH-SXC09K6E5	WH-UXZ09KE5*	ø12,7 mm (1/2") [55 N·m]	ø6,35 mm (1/4") [18 N·m]	Ne
WH-SXC12K6E5	WH-UXZ12KE5*			
WH-SDC12K6E5	WH-UDZ12KE5*			

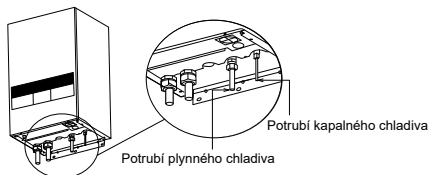

⚠ POZOR

Příliš neutahujte, při přetažení může dojít k unikání plynu.

Na potrubí chladiva příliš netlačte, ani za něj netahajte. Poškozené potrubí může způsobit unikání.

Při otvírání krytu řídicí desky 6 a řídicí desky 7 za účelem instalace a servisu vnitřní jednotky odejte zvýšené opatření. Pokud tak nečiníte, může dojít k poranění.

Další opatření promodely využívající R32, jestliže je spojení provedeno rozválcováním trubek na vnitřní straně

❗ Před připojením jednotek znovu rozválcujte trubky, aby nedocházelo k unikání.

❗ Spojení provedená mezi součástmi chladicího systému musí být přístupná pro snadnou údržbu.

Matice řádně utěsněte (na straně plynu i kapalinu) pomocí neutrálního ošetření (typu Alkoxoy) a bezpávkového silikonového těsnícího prostředku a izolačního materiálu, aby nedocházelo k unikání plynu kvůli zamrznutí.

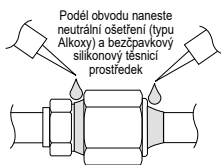

Neutrální ošetření (typu Alkoxoy) a bezpávkový silikonový těsnící prostředek musí být nanášeny až po tlakové zkoušce a očištění dle následujících pokynů, a to pouze na vnější straně spojení. Cílem je zabránit vniknutí vlhkosti do spoje a možnému zamrznutí. Vytvrzení těsnícího prostředku může chvíli trvat. Ujistěte se, že se těsnící prostředek při nanášení izolace neodlepjuje.

Zkontrolujte unikání plynu

- Po propíchnutí vzduchem zkontrolujte unikání plynu.
- Viz manuál pro instalaci pro venkovní jednotku.

ŘEZÁNÍ POTRUBÍ

1. Použijte trubkořez a potom odstraňte otěpky.
2. Otěpky odstraňte s použitím výstružniku. Nejsou-li otěpky odstraněné, může dojít k unikání plynu. Konec potrubí otočte směrem dolů, abyste předešli vniknutí kovového prášku do potrubí.
3. Po vložení otevřeného klíče do měděných trubek klíč utáhněte.



1. Řezání
2. Odstranit otěpky
3. Hrdlo

Nesprávné rozhdání



Po správném svaření bude vnitřní povrch jenně zřít a bude mírně tenčí. Vzhledem k tomu, že je tato část v kontaktu se spoj, opatrně zkontrolujte konec svařování.

Instalace odtokového kolena a hadice

- Upevněte odtokové koleno [2] a balení [3] k dolní části vnitřní jednotky, viz obrázek níže.
- Použijte hadici kondenzátu s vnitřním průměrem 17 mm.
- Tato hadice musí být nainstalována směrem dolů a v prostředí bez mrazu.
- Výstup této hadice musí být veden ven.
- Tuto hadici nekládejte do kanalizačního nebo odpadového potrubí, kde může dojít ke vzniku plynného čpavku, kysličníku siřičitého, atd.
- V případě potřeby hadici u konektoru hadice kondenzátu dále dotáhněte pomocí hadicové svorky, abyste předešli unikům.
- Z této hadice bude ukapávat voda, proto musí být výstup této hadice instalován v místě, kde nemůže dojít k jeho zablokování.

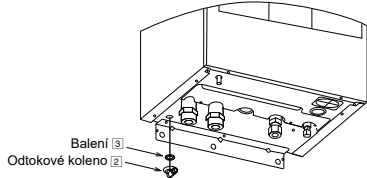

Potrubí přetlakového ventilu pro odvodňování

- Připojte vypouštěcí hadici k přetlakovému ventilu hadicového výtoku.
- Tato hadice musí být nainstalována směrem dolů a v prostředí bez mrazu.
- Výstup této hadice musí být veden ven.
- Tuto hadici nekládejte do kanalizačního hadice nebo čistící hadice, neboť může dojít ke vzniku plynného čpavku, kysličníku siřičitého, atd.
- V případě potřeby hadici u konektoru hadice kondenzátu dále dotáhněte pomocí hadicové svorky, abyste předešli unikům.
- Z této hadice bude ukapávat voda, proto musí být výstup této hadice instalován v místě, kde nemůže dojít k jeho zablokování.

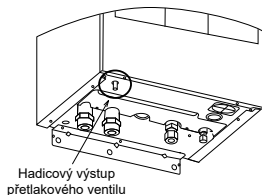

5 ZAPOJENÍ KABELU DO VNITŘNÍ JEDNOTKY

VAROVÁNÍ

Tato sekce platí pouze pro autorizované a licencované elektrikáře. Práce prováděné za příšroubovaným krytem řídicí desky [6] se smí provádět pouze pod dohledem kvalifikovaného dodavatele, instalačního technika nebo servisního technika.

Otevřete kryt řídicí desky [6]

Postupujte podle následujících kroků a otevřete kryt řídicí desky. Před otevřením krytu řídicí desky vnitřní jednotky vždy vypněte veškeré napájení (tj. napájení vnitřní jednotky, napájení ohříváče a napájení zásobníku).

1. Odstraňte 4 montážních šroubů na krytu řídicí desky.
2. Otočte kryt řídicí desky na pravou stranu.

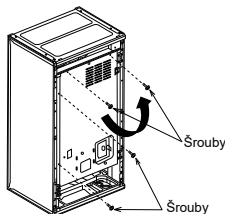

Upevnění napájecího a propojovacího kabelu

1. Propojovací kabel mezi vnitřní a vnější jednotkou musí být schválený polychloroprenový opláštěný flexibilní kabel s typovým označením 60245 IEC 57, nebo též ší kabel.

Pro požadavek velikosti kabelu viz tabulka níže.

Model		Délka připojovacího kabelu
Vnitřní jednotka	Venkovní Jednotka	
WH-SDC0309K3E5, WH-SDC0309K6E5	WH-UDZ03KE5*, WH-UDZ05KE5*	4 x min. 1,5 mm ²
	WH-UDZ07KE5*, WH-UDZ09KE5*	4 x min. 2,5 mm ²
WH-SXC09K3E5, WH-SXC09K6E5	WH-UJZ09KE5*	4 x min. 4,0 mm ²
WH-SXC12K6E5	WH-UJZ12KE5*	
WH-SDC12K6E5	WH-UDZ12KE5*	

- Ujistěte se, že barva vodičů venkovní jednotky a číslo svorky jsou stejné jako u vnitřní jednotky.
 - Uzemňovací kabel musí být delší než ostatní kabely zobrazené na obrázku a to z důvodu bezpečnosti v případě vysmeknutí se kabelu ze svorky.
2. K napájecímu kabelu musí být připojeno odpojovací zařízení.
 - Odpojovací zařízení (odpojovací prostředek) musí mít rozteč kontaktů minimálně 3,0 mm.
 - Ke svorkovnici připojte schválený napájecí kabel 1 s polychloroprenovou izolací a napájecí kabel 2, typové označení 60245 IEC 57 nebo silnější kabel, a druhý konec kabelu zapojte do odpojovacího zařízení (odpojovacího prostředku). Pro požadavek velikosti kabelu viz tabulka níže.

Model		Na- pájecí kabel	Délka kabelu	Odtě- lovací zařízení	Doporučené proudové chrániče (RCD)
Vnitřní jednotka	Venkovní Jednotka				
WH-SDC0309K3E5	WH-UDZ03KE5*, WH-UDZ05KE5*	1	3 x min. 1,5 mm ²	15/16 A	30 mA, 2P, typ A
		2	3 x min. 1,5 mm ²	15/16 A	30 mA, 2P, typ AC
	WH-UDZ07KE5*, WH-UDZ09KE5*	1	3 x min. 2,5 mm ²	25 A	30 mA, 2P, typ A
		2	3 x min. 1,5 mm ²	15/16 A	30 mA, 2P, typ AC
WH-SDC0309K6E5	WH-UDZ03KE5*, WH-UDZ05KE5*	1	3 x min. 1,5 mm ²	15/16 A	30 mA, 2P, typ A
		2	3 x min. 4,0 mm ²	30 A	30 mA, 2P, typ AC
	WH-UDZ07KE5*, WH-UDZ09KE5*	1	3 x min. 2,5 mm ²	25 A	30 mA, 2P, typ A
		2	3 x min. 4,0 mm ²	30 A	30 mA, 2P, typ AC
WH-SXC09K3E5	WH-UJZ09KE5*	1	3 x min. 4,0 mm ²	30 A	30 mA, 2P, typ A
		2	3 x min. 1,5 mm ²	15/16 A	30 mA, 2P, typ AC
WH-SXC09K6E5, WH-SXC12K6E5	WH-UJZ09KE5*, WH-UJZ12KE5*	1	3 x min. 4,0 mm ²	30 A	30 mA, 2P, typ A
		2	3 x min. 4,0 mm ²	30 A	30 mA, 2P, typ AC
WH-SDC12K6E5	WH-UDZ12KE5*	1	3 x min. 4,0 mm ²	30 A	30 mA, 2P, typ A
		2	3 x min. 4,0 mm ²	30 A	30 mA, 2P, typ AC

3. Aby se zabránilo poškození kabelu ostrou hranou, musí být kabely před připojením ke svorkovnici vedeny průchodkou (nachází se ve spodní části řídicí desky). Pouzdro musí být použito a nesmí být odstraněno.

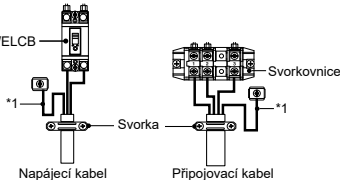
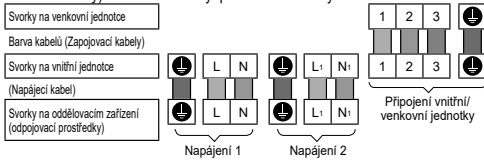

Svorkový šroub	Utahovací moment cN•m [kgf•cm]
M4	157~196 [16~20]
M5	196~245 [20~25]

*1 - Uzemňovací vodič musí být z bezpečnostních důvodů delší než ostatní kabely

POŽADAVKY NA ODIZOLOVÁNÍ A ZAPOJENÍ

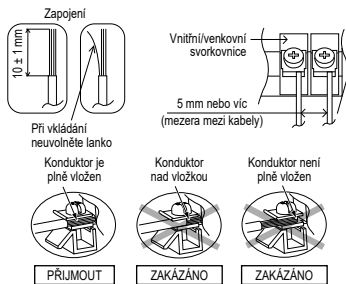

POŽADAVKY NA ZAPOJENÍ

Pro vnitřní jednotku WH-SDC0309K3E5 s WH-UDZ03KE5*, WH-UDZ05KE5*, WH-UDZ07KE5*, WH-UDZ09KE5*

- Napájení zařízení 1 splňuje IEC/EN 61000-3-2.
- Napájení zařízení 1 splňuje IEC/EN 61000-3-3 a může být připojeno na proud napájecí sítě.
- Napájení zařízení 2 splňuje IEC/EN 61000-3-2.
- Napájení zařízení 2 splňuje IEC/EN 61000-3-3 a může být připojeno na proud napájecí sítě.

Pro vnitřní jednotku WH-SDC0309K6E5 s WH-UDZ03KE5*, WH-UDZ05KE5*, WH-UDZ07KE5*, WH-UDZ09KE5*

- Napájení zařízení 1 splňuje IEC/EN 61000-3-2.
- Napájení zařízení 1 splňuje IEC/EN 61000-3-3 a může být připojeno na proud napájecí sítě.
- Napájení zařízení 2 splňuje IEC/EN 61000-3-12.
- Napájení zařízení 2 splňuje normu IEC/EN 61000-3-11 a musí být připojeno k vhodné napájecí síti s následující maximální přípustnou systémovou impedancí $Z_{max} = 0,123 \text{ ohmů } (\Omega)$ na rozhraní. Spolupracujte s dodavatelem, abyste zajistili, že napájení 2 bude připojeno pouze k přírodnímu napájení předepsané nebo nižší impedance.

Pro vnitřní jednotku WH-SXC09K3E5 s WH-UZX09KE5*

- Napájení zařízení 1 splňuje IEC/EN 61000-3-12 za předpokladu, že zkratový výkon Ssc je vyšší nebo se rovná 4450 kW v bodu rozhraní mezi uživatelským napájením a veřejnou soustavou. Zodpovědnost instalátéra nebo uživatele zařízení je zajistit, v případě potřeby po konzultaci s operátorem distribuční sítě, aby bylo zařízení připojeno pouze k napájení se zkratovým výkonem Ssc vyšším nebo rovným 4450 kW.
- Napájení zařízení 2 splňuje IEC/EN 61000-3-2.
- Napájení zařízení 2 splňuje IEC/EN 61000-3-3 a může být připojeno na proud napájecí sítě.

Pro vnitřní jednotku WH-SXC09K6E5, WH-SXC12K6E5, WH-SDC12K6E5 s WH-UZX09KE5*, WH-UZX12KE5*, WH-UDZ12KE5*

- Napájení zařízení 1 splňuje IEC/EN 61000-3-12 za předpokladu, že zkratový výkon Ssc je vyšší nebo se rovná 4450 kW v bodu rozhraní mezi uživatelským napájením a veřejnou soustavou. Zodpovědnost instalátéra nebo uživatele zařízení je zajistit, v případě potřeby po konzultaci s operátorem distribuční sítě, aby bylo zařízení připojeno pouze k napájení se zkratovým výkonem Ssc vyšším nebo rovným 4450 kW.

- Napájení zařízení 2 splňuje IEC/EN 61000-3-12.
- Napájení zařízení 2 splňuje normu IEC/EN 61000-3-11 a musí být připojeno k vhodné napájecí síti s následující maximální přípustnou systémovou impedancí $Z_{max} = 0,123 \text{ ohmů } (\Omega)$ na rozhraní. Spolupracujte s dodavatelem, abyste zajistili, že napájení 2 bude připojeno pouze k přírodnímu napájení předepsané nebo nižší impedance.

6 INSTALACE DÁLKOVÉHO OVLADAČE JAKO POKOJOVÉHO TERMOSTATU

- Dálkový ovladač ③ namontovaný na vnitřní jednotce lze přesunout do místnosti a může sloužit jako pokojový termostat.

Místo instalace

- Instalace ve výšce 1 - 1,5 m od podlahy (umístění, kde se dá detekovat průměrná pokojová teplota).
- Instalujte svisle na zeď.
- Pro instalaci se vyvarujte následujících umístění.
 1. U okna, kde je vystaven přímému slunečnímu záření nebo proudu vzduchu.
 2. Ve stínu nebo na zadní straně objektu, které jsou mimo proudění vzduchu v místnosti.
 3. Místo, kde dochází ke kondenzaci (dálkový ovladač není vlhkotěsný ani vodotěsný.)
 4. Umístění v blízkosti zdroje tepla.
 5. Nerovný povrch.
- Udržujte odstup 1 m nebo více od televizoru, rádia a PC. (Příčina rozmazaného obrazu nebo šumu)

Zapojení dálkového ovladače

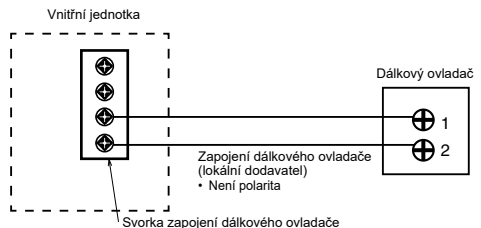

- Kabel dálkového ovladače musí být (2 x min. 0,3 mm²), s dvojitou izolací a opláštěním z PVC nebo z gumy. Celková délka kabelu musí být 50 metrů nebo méně.
- Dávejte pozor, abyste nepřipojili kabely k ostatním svorkám vnitřní jednotky (například svorce zapojení zdroje elektrické energie). Může dojít k poruše.
- Nespojte se zapojením zdroje elektrické energie ani neukládejte do této kovové trubky. Může dojít k provozní chybě.

Vyjměte dálkový ovladač z vnitřní jednotky

1. Odstraňte levý dekorační panel ⑦ a pravý dekorační panel ⑧ z čelní desky ① lehkým zatlačením panelu dozadu.

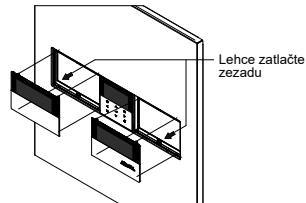

2. Odstraňte 4 šrouby a vyjměte držák s dálkovým ovladačem ③.

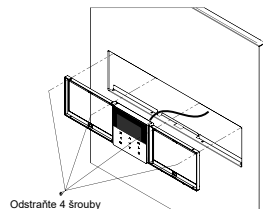

3. Sejměte horní pouzdro ze spodního pouzdra.

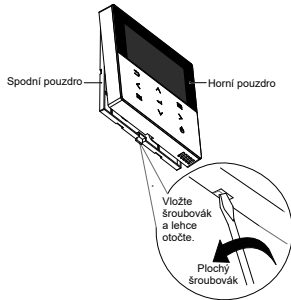

4. Odstraňte kabeláž mezi dálkovým ovladačem ③ a svorkou vnitřní jednotky.

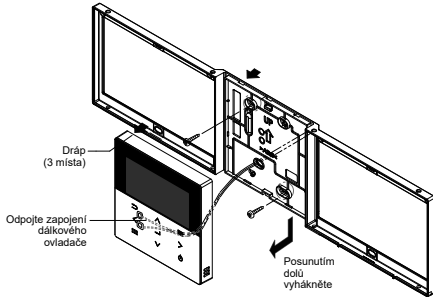

Montáž dálkového ovladače

Pro odkrytý typ

Příprava: Udělejte šroubovákem 2 otvory pro šrouby.

- 3 Nasadte horní pouzdro.**
 - Zarovnejte drápky horního pouzdra a poté zarovnejte drápky spodního pouzdra.
- 1 Připevněte spodní pouzdro ke stěně.**

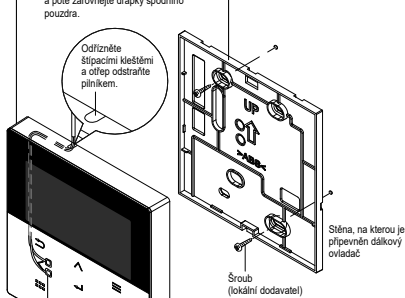

- 2 Připojte zapojení dálkového ovládání**
 - Uspořádejte vodiče podél drážky pouzdra.

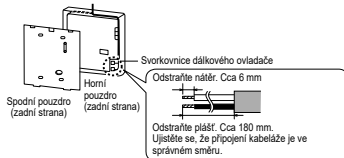

Pro zapuštěný typ

Příprava: Udělejte šroubovákem 2 otvory pro šrouby.

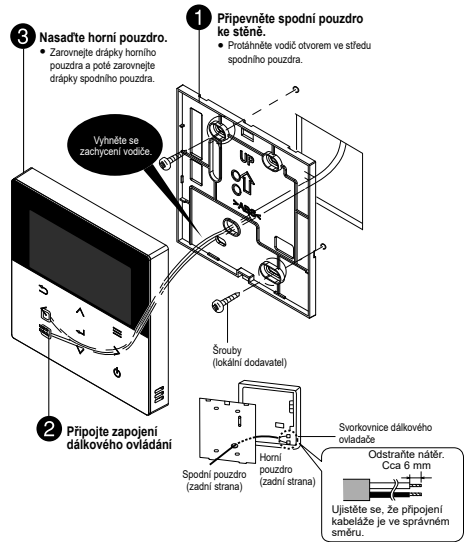

Vyměňte kryt dálkového ovladače

- Vyměňte stávající dálkový ovladač za pouzdro dálkového ovladače [7] pro uzavření otvoru, jenž zůstal po odebrání dálkového ovladače.
- Pokyny k odstranění dálkového ovladače najdete v části nazvané „Vyměňte dálkový ovladač z vnitřní jednotky“.
 - Sejměte horní pouzdro ze spodního pouzdra dálkového ovladače [7].

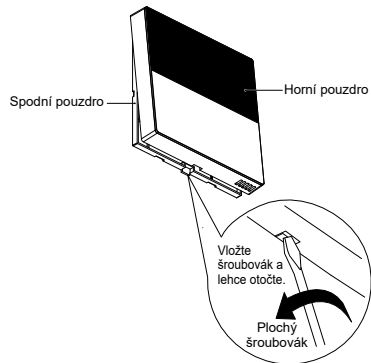

- Opacným postupem u kroků 1 až 4 v části „Vyměňte dálkový ovladač z vnitřní jednotky“ připevněte pouzdro dálkového ovladače [7] na vnitřní jednotku.

7 NAPOUŠTĚNÍ VODY

- Před provedením kroků níže se ujistěte, že všechny instalace potrubí se provádí správně.
- Otočte zátku na výstupu vzduchového čistícího ventilu ⑨ proti směru hodinových ručiček jediným úplným otočením ze zcela zavřené polohy.

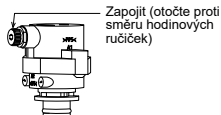

Vzduchový čistící ventil ⑨

- Nastavte úroveň přetlakového ventilu ⑬ na „DOLŮ“.

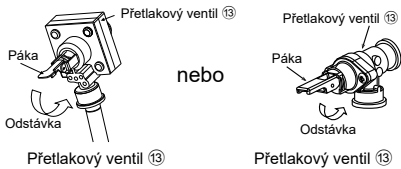

- Prívodem vody začněte vnitřní jednotku plnit vodou (o tlaku více než 0,1 MPa (1 bar)). Zastavte plnění vodou, jestliže voda protéká přetlakovým ventilem vypouštěcí hadice.
- Zapněte (ON) přívod proudu napájení a ujistěte se, že je vodní čerpadlo ⑯ v chodu.
- Zkontrolujte a ujistěte se, že žádná voda neuniká v bodech připojení trubek.
- Z vypouštěcí hadice může ukapávat voda. Výstup hadice musí být otevřený.

8 OPĚTOVNÉ POTVRZENÍ

VAROVÁNÍ

Ujistěte se, že před provedením každé kontroly níže vypnete veškeré napájení. Před odhalením svorek musí být všechny napájecí obvody odpojeny.

ZKONTROLUJTE PŘETLAKOVÝ VENTIL ⑬

- Přepnutím páky do horizontální polohy zkontrolujte správné fungování přetlakového ventilu ⑬.
- Pokud neuslyšíte klapání (vzhledem k vypouštění vody), kontaktujte místního autorizovaného prodejce.
- Po dokončení kontroly zatlačte páku dolů.
- V případě, že voda nadále ze zařízení odtéká, systém vypněte a kontaktujte místního autorizovaného prodejce.

KONTROLA EXPANZNÍ NÁDRŽE ⑫ PŘED TLAKOVÁNÍM

[Horní hraniční objem vody v systému]

Vnitřní jednotka má vestavěnou expanzní nádrž o kapacitě 10 L vzduchu a počátečním tlaku 1 bar.

Celkový objem vody v systému musí být pod 200 L.

V případě, že celkové množství vody přesahuje 200 L, přidejte expanzní nádrž (lokální dodavatel).

Kapacita expanzní nádrže potřebná pro systém se může vypočítat podle následujícího vzorce.

$$V = \frac{\epsilon \times V_0}{1 - \frac{98 + P_1}{98 + P_2}}$$

V : Potřebný objem plynu <objem expanzní nádrže v L>

V₀ : Systémový celkový objem vody <L>

ε : Míra expanze vody při 5 → 60 °C = 0,0171

P₁ : Plnicí tlak expanzní nádrže = (100) kPa

P₂ : Systémový maximální tlak = 300 kPa

- () Prosím potvrďte přímo na místě
- Objem plynu expanzní nádrže uzavřeného typu je prezentován jako <V>.
- Je doporučeno přidat 10 % rezervu pro výpočet požadovaného objemu plynu.

Tabulka rychlosti expanze vody

Teplota vody (°C)	Rychlost expanze vody ε
10	0,0003
20	0,0019
30	0,0044
40	0,0078
50	0,0121
60	0,0171
70	0,0228
80	0,0291
90	0,0360

[Nastavení základního tlaku expanzní nádrže, když je rozdíl ve výšce instalace] Je-li výškový rozdíl mezi vnitřní jednotkou a nejvyšším bodem systémového vodního okruhu (H) více než 7 m, upravte prosím počáteční tlak expanzní nádrže (P_g) podle následujícího vzorce.

$$P_g = (H \cdot 10 + 30) \text{ kPa}$$

ZKONTROLUJTE RCCB/ELCB

Před kontrolou RCCB/ELCB se ujistěte, že je RCCB/ELCB přepnutý na „ON“.

Zapněte napájení vnitřní jednotky.

Toto testování lze provést pouze když je vnitřní jednotka napájena.

VAROVÁNÍ

Dejte pozor, abyste se v okamžiku, kdy je zapnuto napájení vnitřní jednotky, nedotkli částí jiných než je tlačítko RCCB/ELCB. V opačném případě by mohlo dojít k úrazu elektrickým proudem. Před odhalením svorek musí být všechny napájecí obvody odpojeny.

- Na RCCB/ELCB stiskněte tlačítko „TEST“. Páka by se měla ohnout dolů a v případě, že funguje normálně by se měla objevit „0“.
- V případě selhání RCCB/ELCB kontaktujte autorizovaného prodejce.
- Vypněte napájení vnitřní jednotky.
- Jestliže RCCB/ELCB funguje normálně nastavte páku po ukončení testování do pozice „ON“.

9 ZKUŠEBNÍ PROVOZ

1. Zásobník doplňte vodou. Podrobnosti viz montážní návod a návod k obsluze zásobníku.
2. Vnitřní jednotku a RCCB/ELCB nastavte na ON. Potom se na řídicím panelu zobrazí návod k obsluze tepelného čerpadla vzduch-voda.

Poznámka:

- Během zimy před zkušebním provozem zapněte napájení a ponechte jednotku v pohotovostním režimu po dobu alespoň 15 minut. Je potřeba dostatečný čas na ohřátí chladicího média a tím zabránění nesprávnému chybovému kódu.

3. Při běžném provozu musí být hodnota čidla tlaku ⑭ mezi 0,05 MPa a 0,3 MPa (0,5 bar až 3 bar).
4. Po zkušebním provozu vyčistíte sadu magnetických vodních filtrů ⑮. Po vyčištění ho vraťte na své místo.

RESTART OCHRANY PROTI PŘETÍŽENÍ ⑪

Ochrana proti přetížení ⑪ slouží z bezpečnostních důvodů k prevenci přehřátí vody. Když ochrana proti přetížení ⑪ dosáhne vysoké teploty vody, proveďte níže uvedené kroky.

1. Odstraňte kryt.
2. Pro jemné stlačení centrálního tlačítka za účelem restartování ochrany proti přetížení ⑪, použijte hrot pera.
3. Kryt upevněte do původní pevné pozice.

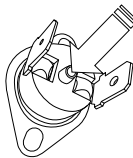

K restartu ochrany proti přetížení ⑪ použijte hrot testovacího pera.

10 ÚDRŽBA

- Abyste zajistili bezpečnost a optimální výkon jednotky, je třeba v pravidelných intervalech provádět sezónní prohlídky jednotky a funkční kontrolu RCCB/ELCB, vedení kabelů a potrubí. Tuto údržbu musí provést autorizovaný prodejce. Pro pravidelnou kontrolu kontaktujte prodejce.

Údržba pro sadu magnetických vodních filtrů ⑮

1. VYPNĚTE napájení.
2. Nádoby umístěte pod sadu magnetického vodního filtru ⑮.
3. Otočením vyjměte magnetickou tyč na dolní straně sady magnetického vodního filtru ⑮.
4. Pomocí šestihranného klíče (8 mm) demontujte krytku vypouštěcího hrdla.
5. Pomocí šestihranného klíče (4 mm) otevřete servisní ventil a vypusťte znečištěnou vodu z vypouštěcího hrdla do nádoby. Jakmile je nádoba plná, uzavřete servisní ventil, abyste zabránili rozliti na nádrž. Zlikvidujte znečištěnou vodu.
6. Nasadte krytku vypouštěcího hrdla a magnetickou tyč.
7. V případě potřeby znovu napusťte vodu do okruhu vytápění/chlazení (podrobnosti viz část 5).
8. ZAPNĚTE napájení.

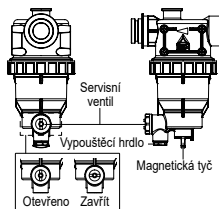

SPRÁVNÝ POSTUP ODSTRANĚNÍ CHLADIVA ZE SYSTÉMU

VAROVÁNÍ

Abyste zajistili správný chod čerpadla, dodržujte níže uvedené kroky. Nebudou-li kroky dodrženy, může dojít k explozi.

1. Pokud vnitřní jednotka nepracuje (pohotovostní režim), na dálkovém ovladači otevřete nabídku „Servisní nastavení“ a volbou možnosti „Provoz při nečinnosti čerpadla“ ji zapněte. (Podrobnosti viz DODATEK)
2. Po 10 ~ 15 minutách, (po 1 nebo 2 minutách v případě velmi nízkých okolních teplot (< 10 °C)), úplně zavřete dvoucestný ventil na venkovní jednotce.
3. Po 3 minutách úplně zavřete trojcestný ventil na venkovní jednotce.
4. Stiskněte spínač „OFF/ON“ na dálkovém ovladači ③ a zastavte odčerpávání.
5. Odstraňte potrubí s chladicí látkou.

1 Obměna systému

Tento oddíl představuje obměny různých systémů využívajících tepelného čerpadla vzduch-voda a aktuální způsob nastavení.

1-1 Zavedení aplikace pro nastavení teploty.

Obměny nastavování teploty pro topení

1. Dálkový ovladač

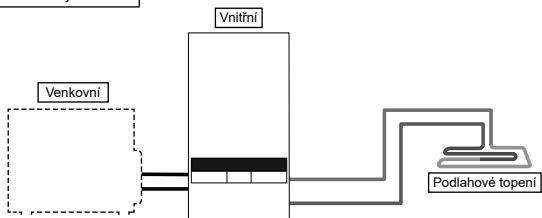

Připojte podlahové topení nebo radiátor přímo do vnitřní jednotky. Dálkový ovladač je nainstalován na vnitřní jednotce. To je základní forma nejjednoduššího systému.

Nastavení dálkového ovladače

Instalační nastavení
 Nastavení systému
 Volitelné připojení řídicí desky - Ne
 Zóna a čidlo:
 Teplota vody

2. Pokojový termostat

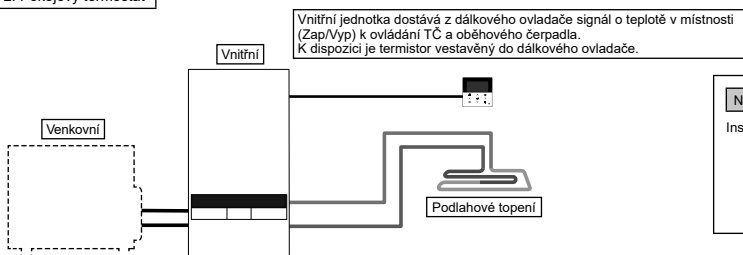

Připojte podlahové topení nebo radiátor přímo do vnitřní jednotky. Sejměte dálkový ovladač z vnitřní jednotky a nainstalujte jej do místnosti, kde je podlahové vytápění. To je aplikace, která používá dálkový ovladač jako pokojový termostat.

Nastavení dálkového ovladače

Instalační nastavení
 Nastavení systému
 Volitelné připojení řídicí desky - Ne
 Zóna a čidlo:
 Pokojový termostat
 Interní

3. Externí pokojový termostat

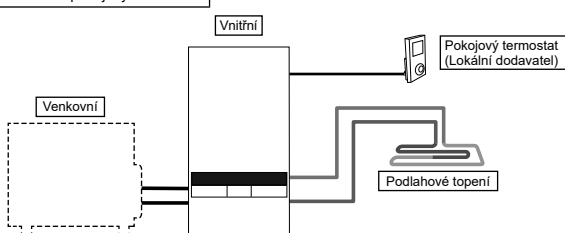

Připojte podlahové topení nebo radiátor přímo do vnitřní jednotky. Dálkový ovladač je nainstalován na vnitřní jednotce. Samostatný externí pokojový termostat (lokální dodavatel) instalujte v místnosti, kde je instalováno podlahové vytápění. To je aplikace, která používá externí pokojový termostat.

Nastavení dálkového ovladače

Instalační nastavení
 Nastavení systému
 Volitelné připojení řídicí desky - Ne
 Zóna a čidlo:
 Pokojový termostat
 (Externí)

4. Pokojový termistor

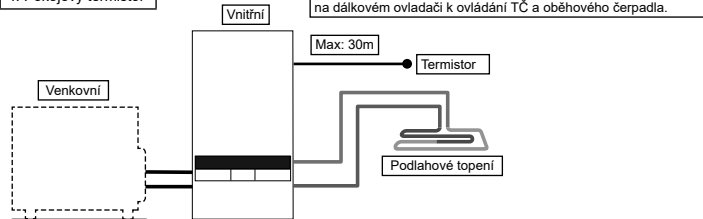

Nastavení dálkového ovladače

Instalační nastavení
 Nastavení systému
 Volitelné připojení řídicí desky - Ne

Zóna a čidlo:
 Pokojový termistor

Připojte podlahové topení nebo radiátor přímo do vnitřní jednotky.

Dálkový ovladač je nainstalován na vnitřní jednotce.

Samostatný externí pokojový termistor (dle specifikace Panasonic) instalujte do místnosti, kde je instalováno podlahové topení.

To je aplikace, která používá externí pokojový termistor.

K dispozici jsou 2 metody nastavení teploty cirkulační vody.

Konstantní křivka: nastavte teplotu cirkulační vody přímo (pevná hodnota)

Kompenzační křivka: nastavená teplota cirkulační vody závisí na teplotě venkovního prostředí

V případě pokojového termoregulátoru nebo pokojového termistoru lze nastavit kompenzační křivku.

V tomto případě se kompenzační křivka posouvá podle tepelné situace Zap/Vyp.

- (Příklad) Jestliže se pokojová teplota zvyšuje a rychlost je; velmi pomalá → posuňte kompenzační křivku nahoru
- velmi rychlá → posuňte kompenzační křivku dolů

Příklady instalací

Podlahové topení 1 + Podlahové topení 2

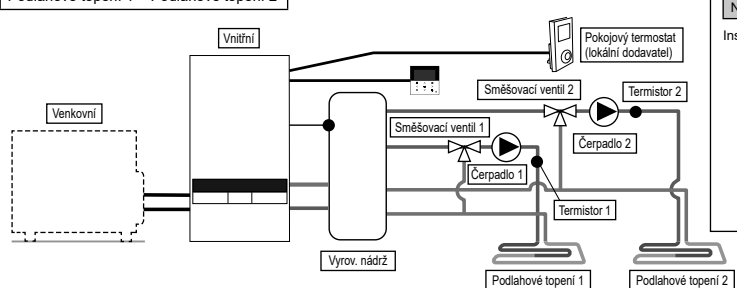

Nastavení dálkového ovladače

Instalační nastavení
 Nastavení systému
 Volitelné připojení řídicí desky - Ano

Zóna a čidlo - Systém zóna 2

Zóna 1: Čidlo
 Pokojový termistor
 Interní

Zóna 2: Čidlo
 Pokojový termistor
 Externí

Připojení podlahového vytápění do 2 okruhů prostřednictvím vyrovnávací nádrže, jak je znázorněno na obrázku.

Na oba okruhy nainstalujte směšovací ventily, čerpadla a termistory (dle specifikace Panasonic).

Sejměte dálkový ovladač z vnitřní jednotky, nainstalujte jej do jednoho z okruhů a použijte jej jako pokojový termistor.

Nainstalujte externí pokojový termistor (lokální dodavatel) v jiném okruhu.

Oba okruhy mohou nastavit teplotu cirkulační vody nezávisle.

Nainstalujte termistor vyrovnávací nádrže na vyrovnávací nádrž.

To vyžaduje oddělené nastavení připojení vyrovnávací nádrže a Δ teploty T při provozu ohřevu.

Tento systém vyžaduje volitelný PCB (CZ-NS5P).

POZNÁMKA: Termistor vyrovnávací nádrže musí být připojen pouze k hlavní vnitřní řídicí desce.

Podlahové topení + Radiátor

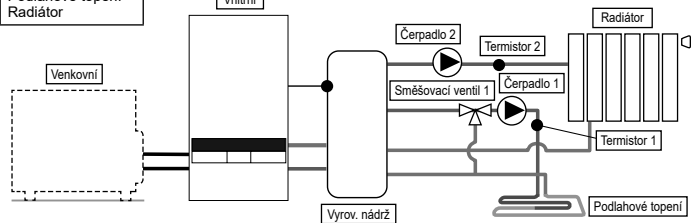

Nastavení dálkového ovladače

Instalační nastavení
 Nastavení systému
 Volitelné připojení řídicí desky - Ano

Zóna a čidlo - Systém zóna 2

Zóna 1: Čidlo
 Teplota vody

Zóna 2: Čidlo
 Pokoj
 Teplota vody

Připojte podlahové topení nebo radiátor ke 2 okruhům přes vyrovnávací nádrž, jak je znázorněno na obrázku.

Na oba okruhy nainstalujte čerpadla a termistory (dle specifikace Panasonic).

Ze 2 okruhů nainstalujte směšovací ventily do okruhu s nižší teplotou.

(Obecně platí, že jestliže instalujete podlahové vytápění a radiátorový okruh ve 2 zónách, směšovací ventily instalujte do okruhu podlahového topení.)

Dálkový ovladač je nainstalován na vnitřní jednotce.

V nastavení teploty zvolte teplotu cirkulační vody pro oba okruhy.

Oba okruhy mohou nastavit teplotu cirkulační vody nezávisle.

Nainstalujte termistor vyrovnávací nádrže na vyrovnávací nádrž.

To vyžaduje oddělené nastavení připojení vyrovnávací nádrže a Δ teploty T při provozu ohřevu.

Tento systém vyžaduje volitelnou PCB (CZ-NS5P).

Uvědomte si, že v případě, že na sekundární straně není žádný směšovací ventil, může teplota cirkulační vody přesáhnout nastavenou teplotu.

POZNÁMKA: Termistor vyrovnávací nádrže musí být připojen pouze k hlavní vnitřní řídicí desce.

Podlahové topení + Plavecký bazén

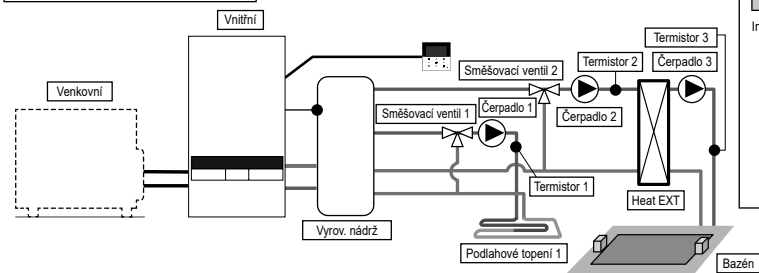

Nastavení dálkového ovladače

Instalační nastavení
 Nastavení systému
 Volitelné připojení řídicí desky - Ano

Zóna a čidlo - Systém zóna 2
 Zóna 1: Čidlo
 Pokojový termostat
 Interní

Zóna 2
 Bazén
 ΔT

Připojte podlahové topení a plavecký bazén na 2 okruhy přes vyrovnávací nádrž, jak je znázorněno na obrázku.

Na oba okruhy nainstalujte směšovací ventily, čerpadla a termistory (dle specifikace Panasonic).

Pak nainstalujte v obvodu bazénu pomocný bazénový tepelný výměník, bazénové čerpadlo a bazénové čidlo.

Sejměte dálkový ovladač z vnitřní jednotky a nainstalujte jej do místnosti, kde je podlahové vytápění. Teploty cirkulační vody podlahového vytápění a plaveckého bazénu lze nastavit nezávisle na sobě.

Čidlo vyrovnávací nádrže nainstalujte na vyrovnávací nádrž.

To vyžaduje oddělené nastavení připojení vyrovnávací nádrže a Δ teploty T při provozu ohřevu. Tento systém vyžaduje volitelný PCB (CZ-NS5P).

* Plavecký bazén se musí připojit na „Zóna 2“.

Bude-li připojeno k plaveckému bazénu, zastaví se provoz bazénu při spuštění „chlazení“.

POZNÁMKA: Termistor vyrovnávací nádrže musí být připojen pouze k hlavní vnitřní řídicí desce.

Pouze plavecký bazén

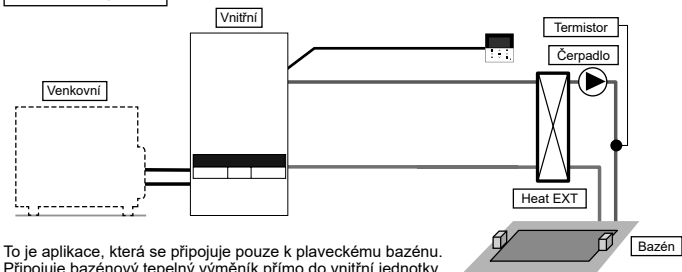

Nastavení dálkového ovladače

Instalační nastavení
 Nastavení systému
 Volitelné připojení řídicí desky - Ano

Zóna a čidlo - Systém zóna 1
 Zóna :Bazén
 ΔT

To je aplikace, která se připojuje pouze k plaveckému bazénu.

Připojuje bazénový tepelný výměník přímo do vnitřní jednotky bez použití vyrovnávací nádrže.

Nainstalujte bazénové čerpadlo a bazénové čidlo (dle specifikace Panasonic) na sekundární straně bazénového tepelného výměníku.

Sejměte dálkový ovladač z vnitřní jednotky a nainstalujte jej do místnosti, kde je podlahové vytápění.

Teplotu plaveckého bazénu lze nastavit nezávisle.

Tento systém vyžaduje volitelný PCB (CZ-NS5P).

V této aplikaci nelze navolit režim chlazení. (neobrazuje se na dálkovém ovladači)

Jednoduché 2 zóny (Podlahové topení + Radiátor)

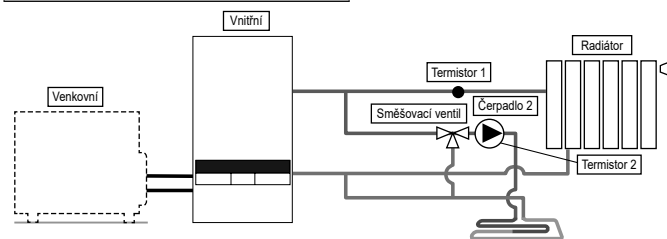

Nastavení dálkového ovladače

Instalační nastavení
 Nastavení systému
 Volitelné připojení řídicí desky - Ano

Zóna a čidlo - Systém zóna 2
 Zóna 1: Čidlo
 Teplota vody

Zóna 2: Čidlo
 Pokoj
 Teplota vody

Nastavení činnosti
 Topení
 ΔT pro zapnutí režimu topení - 1°C

Chlazení
 ΔT pro zapnutí režimu chlazení - 1°C

To je příklad jednoduchého ovládání 2 zón bez použití vyrovnávací nádrže.

Vestavné čerpadlo z vnitřní jednotky sloužilo jako čerpadlo v zóně 1.

Nainstalujte směšovací ventil, čerpadlo a termistor (dle specifikace Panasonic) v okruhu zóny 2.

S jistotou přiřadíte stranu vysoké teploty do zóny 1, protože teplotu zóny 1 nelze seřizovat.

K zobrazení teploty zóny 1 na dálkovém ovladači je potřebný termistor zóny 1.

Teplotu cirkulační vody obou okruhů lze nastavit nezávisle na sobě.

(Teplotu strany vysoké teploty a strany nízké teploty nicméně nelze otočit)

Tento systém vyžaduje volitelný PCB (CZ-NS5P).

(POZNÁMKA)

- Termistor 1 nemá přímý vliv na provoz. Nebude-li však nainstalován, nastane chyba.
 - Upravte průtok v zóně 1 a zóně 2, aby byl v rovnováze. Nebude-li nastaven správně, může to mít dopad na výkon. (Je-li průtok čerpadla zóny 2 příliš vysoký, je zde možnost, že do zóny 1 neproudí teplá voda.)
- Průtok lze potvrdit „Kontrola pohonu“ z menu údržby.

1-2. Zaveděte aplikace systému, který používá volitelnou výbavu.

Připojení zásobníku TUV

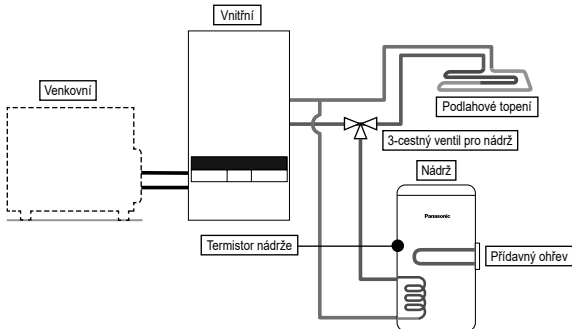

Nastavení dálkového ovladače

Instalační nastavení
Nastavení systému
Volitelné připojení řídicí desky - Ne
Připojení nádrže - Ano

Jedná se o aplikaci, která napojuje zásobník TUV na vnitřní jednotku přes 3cestný ventil. Teplotu zásobníku TUV detekuje termistor nádrže (dle specifikace Panasonic).

Nádrž + solární přípojka

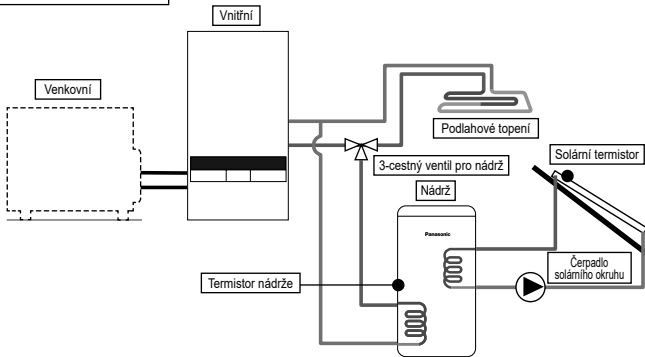

Nastavení dálkového ovladače

Instalační nastavení
Nastavení systému
Volitelné připojení řídicí desky - Ano
Připojení nádrže - Ano
Solární připojení - Ano
Nádrž TUV
Zapnout ΔT
Vypnout ΔT
och. před zamrznut.
max limit

Toto je aplikace, která propojuje zásobník TUV s vnitřní jednotkou 3-cestným ventilem do doby, než se připojí solární ohřeváče vody pro ohřev nádrže. Teplotu zásobníku TUV detekuje termistor nádrže (dle specifikace Panasonic). Teplotu solárního panelu detekuje solární termistor (dle specifikace Panasonic).

Zásobník TUV používá nádrž s vestavěnou solární teplosměnnou cívkou nezávisle.

Akumulace tepla pracuje automaticky na základě srovnání teploty termistoru nádrže a solárního termistoru.

Během zimní sezóny bude solární čerpadlo chránící okruh aktivováno nepřetržitě. Jestliže nechcete aktivovat provoz solárního čerpadla, použijte glykol a nastavte počáteční teplotu provozu ochrany proti zamrznutí na -20°C .

Tento systém vyžaduje volitelný PCB (CZ-NS5P).

POZNÁMKA: Pokojový termistor zóny 1 a vnější pokojový termostat zóny 1 musí být připojeny pouze k desce tištěných spojů hlavní jednotky.

Připojení vyrovnávací nádrže

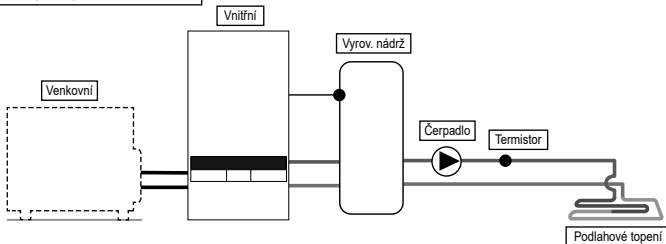

Nastavení dálkového ovladače

Instalační nastavení
Nastavení systému
Volitelné připojení řídicí desky - Ano
Připojení vyrovnávací nádrže - Ano
 ΔT pro vyrovn. nádrž

Jedná se o aplikaci, která napojuje vyrovnávací nádrž na vnitřní jednotku.

Teplotu vyrovnávací nádrže detekuje termistor vyrovnávací nádrže (dle specifikace Panasonic).

Tento systém vyžaduje volitelný PCB (CZ-NS5P).

POZNÁMKA: Termistor vyrovnávací nádrže, pokojový termistor zóny 1 a vnější pokojový termostat zóny 1 musí být připojeny pouze k desce tištěných spojů hlavní jednotky.

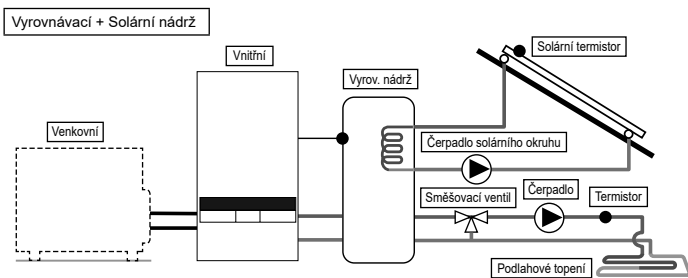

Nastavení dálkového ovladače	
Instalační nastavení	
Nastavení systému	
Volitelné připojení řídicí desky - Ano	
Připojení vyrovnávací nádrže - Ano	
ΔT pro vyrovn. nádrž	
Solární připojení - Ano	
Vyrovn. nádrž	
Zapnout ΔT	
Vypnout ΔT	
och. před zamrznut.	
max limit	

Toto je aplikace, která spojuje vyrovnávací nádrž s vnitřní jednotkou, než se k ohřevu nádrže připojí solární ohřivač vody.

Teplotu vyrovnávací nádrže detekuje termistor vyrovnávací nádrže (dle specifikace Panasonic).

Teplotu solárního panelu detekuje solární termistor (dle specifikace Panasonic).

Vyrovnávací nádrž používá nádrž s vestavěnou solární teplosměnnou cívkou nezávisle.

Během zimní sezóny bude solární čerpadlo chránící okruh aktivováno nepřetržitě. Jestliže nechcete aktivovat provoz solárního čerpadla, použijte glykol a nastavte počáteční teplotu provozu ochrany proti zamrznutí na -20°C.

Akumulace tepla pracuje automaticky na základě srovnání teploty termistoru nádrže a solárního termistoru.

Tento systém vyžaduje volitelný PCB (CZ-NS5P).

POZNÁMKA: Termistor vyrovnávací nádrže, pokojový termistor zóny 1 a vnější pokojový termostat zóny 1 musí být připojeny pouze k desce tištěných spojů hlavní jednotky.

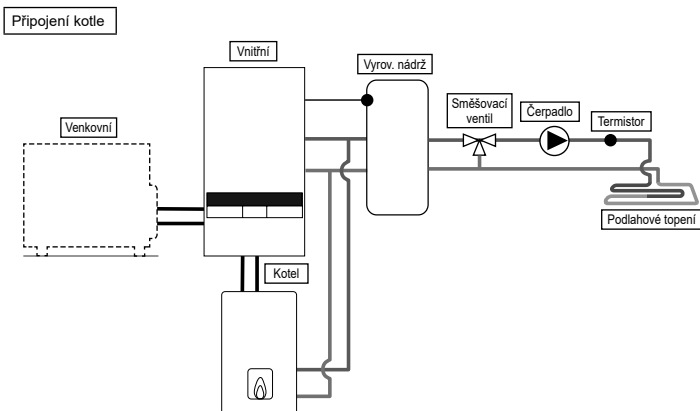

Připojení kotle

Nastavení dálkového ovladače	
Instalační nastavení	
Nastavení systému	
Volitelné připojení řídicí desky - Ano	
Bivaletní - Ano	
Zapnout: Venkovní tepl.	
Vzor řízení	

Toto je aplikace, která připojuje kotel k vnitřní jednotce, aby kompenzovala nedostatečnou kapacitu kotle, když venkovní teplota poklesne a výkon tepelného čerpadla nestačí.

Kotel je zapojen paralelně s tepelným čerpadlem oproti topnému okruhu.

Pro připojení kotle jsou k dispozici 3 režimy volitelné dálkovým ovladačem.

Kromě toho je možná i aplikace, která se připojuje k okruhu zásobníku TUV za účelem ohřevu horké vody.

(Za provozní nastavení kotle je odpovědný instalatér.)

Tento systém vyžaduje volitelný PCB (CZ-NS5P).

V závislosti na nastavení kotle se doporučuje instalovat vyrovnávací nádrž, protože teplota cirkulující vody může stoupnout. (Připojení k vyrovnávací nádrži je nutné zvláště tehdy, zvolíte-li pokročilě paralelní nastavení.)

POZNÁMKA: Termistor vyrovnávací nádrže, pokojový termistor zóny 1 a vnější pokojový termostat zóny 1 musí být připojeny pouze k desce tištěných spojů hlavní jednotky.

VAROVÁNÍ

Společnost Panasonic NENESE odpovědnost za nesprávné nebo nebezpečné zapojení systému kotle.

POZOR

Zabezpečte, aby kotel a jeho integrace do systému byly v souladu s platnými předpisy.

Zajistěte, aby teplota vody vracící se z topného okruhu do vnitřní jednotky **NEPŘESAHOVALA 55°C**.

Pokud teplota vody topného okruhu překročí 85°C, bezpečnostní systém vypne kotel.

2 Jak opravit kabel

Propojení s externím zařízením (volitelně)

- **Všechny spoje musí splňovat místní normy.**
 - Důrazně se doporučuje používat pro instalaci díly a příslušenství doporučené výrobcem.
 - Pro připojení k hlavní desce ④
1. Dvojcestný ventil musí být pružinového a elektronického typu, viz podrobnosti v tabulce „Příslušenství od lokálního dodavatele“. Kabel k ventilu musí být (3 x min. 1,5 mm²), typové označení 60245 IEC 57 nebo těžší nebo podobný kabel s dvojitou izolací.
* poznámka: - 2-cestný ventil musí být komponenta s označením CE.
- Maximální zatížení ventilu je 9,8VA.
 2. Trojcestný ventil musí být pružinového a elektronického typu. Kabel k ventilu musí být (3 x min. 1,5 mm²), typové označení 60245 IEC 57 nebo těžší nebo podobný kabel s dvojitou izolací.
* poznámka: - Musí jít o komponent označený CE.
- Musí být přefirmováno na režim vytápění v případě, že je v pozici OFF.
- Maximální zatížení ventilu je 9,8VA.
 3. Kabel pokojového termostatu zóny 1 musí být (4 nebo 3 x min. 0,5 mm²) s typovým označením 60245 IEC 57 nebo podobný opláštěný kabel s dvojitou izolací.
 4. Maximální výkon přídavného topení musí být ≤ 3 kW. Kabel k přídavnému ohřevu musí být (3 x min. 1,5 mm²) s typovým označením 60245 IEC 57 nebo těžší.
 5. Speciální kabel čerpadla musí být (2 x min. 1,5 mm²) s typovým označením 60245 IEC 57 nebo těžší.
 6. Kontaktní kabel kotle / signální kabel rozmrazování musí být (2 x min. 0,5 mm²) s typovým označením 60245 IEC 57 nebo těžší.
 7. Vnější ovladač musí být připojen k 1pólovému přepínači s kontaktní vzdáleností min 3,0 mm. Kabel (2 x min. 0,5 mm²) musí mít dvojitou izolaci z PVC potaženého nebo gumového kabelu.
* poznámka: - Použitý spínač musí mít označení CE.
- Maximální provozní napětí musí být nižší než 3A_{rms}.
 8. Čidlo zásobníku musí být odolného typu, vlastnosti a podrobnosti o čidle viz Graf 7.1. Kabel (2 x min. 0,3 mm²) musí mít dvojitou izolaci (s izolační silou min. 30V) z PVC potaženého nebo gumového kabelu.

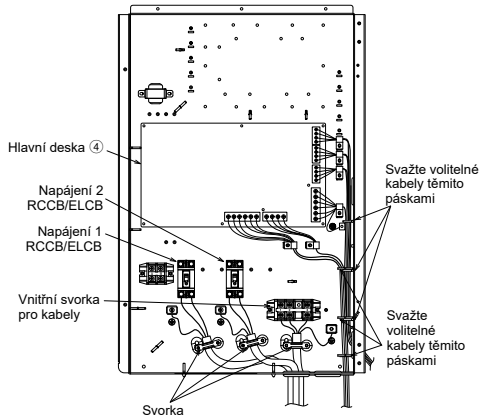

Jak vést volitelné kabely a napájecí kabel (pohled bez interní elektrické instalace)

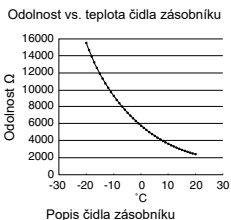
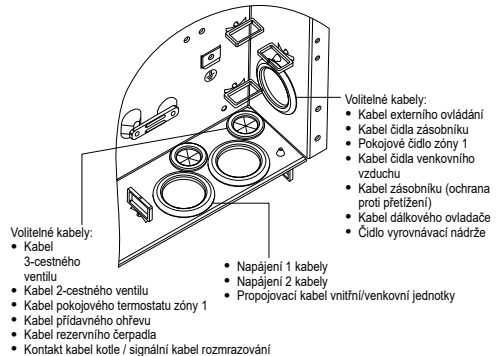

9. Kabel pokojového čidla zóny 1 a kabel čidla venkovního vzduchu vyrovnávací nádrže musí být (2 x min. 0,3 mm²) s dvojitou izolační vrstvou z PVC nebo s gumovým pláštěm.
 10. Kabel k zásobníku ochrany proti přetížení (2 x min. 0,5 mm²), s dvojitou izolační vrstvou z PVC nebo s gumovým pláštěm.
1. Připojením volitelného PCB lze dosáhnout 2zónové regulace teploty. Připojte směšovací ventily, vodní čerpadla a termistory v zóně 1 a zóně 2 k příslušným svorkám na volitelné PCB.
Teplotu každé zóny lze regulovat nezávisle dálkovým ovladačem.
 2. Kabel čerpadla v zóně 1 a zóně 2 musí být (2 x min 1,5 mm²) s typovým označením 60245 IEC 57 nebo těžší.
 3. Kabel solárního čerpadla musí být (2 x min. 1,5 mm²) s typovým označením 60245 IEC 57 nebo těžší.
 4. Kabel bazénového čerpadla musí být (2 x min. 1,5 mm²) s typovým označením 60245 IEC 57 nebo těžší.
 5. Kabel pokojového termostatu zóny 2 musí být (4 x min 0,5 mm²) s typovým označením 60245 IEC 57 nebo těžší.
 6. Kabel směšovacího ventilu zóny 1 a zóny 2 musí být (3 x min. 1,5 mm²) s typovým označením 60245 IEC 57 nebo těžší.
 7. Kabel pokojového čidla zóny 1 a zóny 2 musí být (2 x min. 0,3 mm²) s dvojitou izolační vrstvou (s izolační pevností min. 30 V) z PVC nebo s gumovým pláštěm.
 8. Kabel čidla vody v bazénu a kabel solárního čidla má být kabel (2 x min 0,3 mm²) s dvojitou izolační vrstvou (s dielektrickou pevností alespoň 30 V) s opláštěním z PVC nebo gumy.
 9. Kabel vodního čidla zóny 1 a zóny 2 musí být (2 x min. 0,3 mm²) s dvojitou izolační vrstvou z PVC nebo s gumovým pláštěm.
 10. Odběrový signální kabel musí být (2 x min. 0,3 mm²) s dvojitou izolační vrstvou z PVC nebo s gumovým pláštěm.
 11. Signální kabel SG musí být (3 x min. 0,3 mm²) s dvojitou izolační vrstvou z PVC nebo s gumovým pláštěm.
 12. Kabel přepínání mezi ohřevem a chlazením musí být (2 x min. 0,3 mm²) s dvojitou izolační vrstvou z PVC nebo s gumovým pláštěm.
 13. Kabel externího spínače kompresoru musí být (2 x min. 0,3 mm²) s dvojitou izolační vrstvou z PVC nebo s gumovým pláštěm.

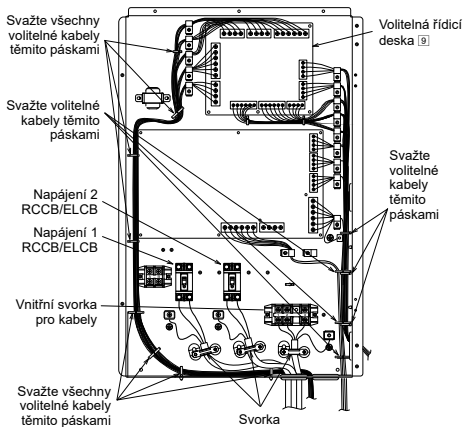

Jak vést volitelné kabely a napájecí kabel (pohled bez interní elektrické instalace)

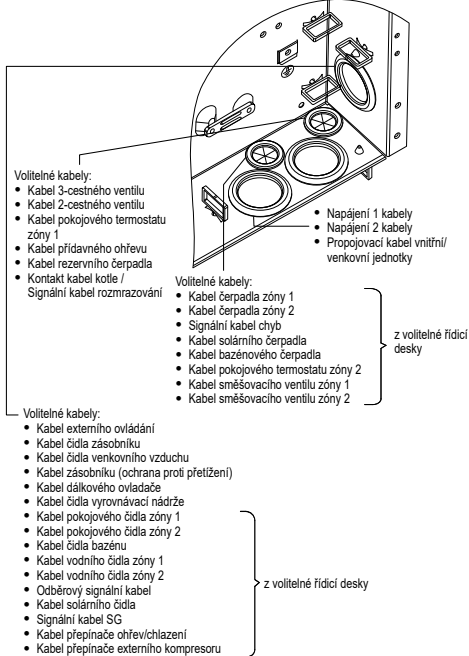

Svorkový šroub na PCB	Maximální utahovací moment cN•m {kgf•cm}
M3	50 {5,1}
M4	120 {12,24}

Délka připojovacích kabelů

Při připojování kabelů mezi vnitřní jednotkou a externími zařízeními nesmí délka těchto kabelů překročit maximální délku uvedenou v tabulce.

Externí zařízení	Maximální délka kabelů (m)
Dvojcestný ventil	50
Trojcestný ventil	50
Směšovací ventil	50
Pokojevý termostat	50
Přídavný ohřev	50
Rezervní čerpadlo	50
Čerpadlo solárního okruhu	50
Bazénové čerpadlo	50
Čerpadlo	50
Kontakt kotle / Signál rozmrazování	50
Externí ovládání	50
Čidlo zásobníku	30
Pokojevé čidlo	30
Čidlo venkovního vzduchu	30
Zásobník (ochrana proti přetížení)	30
Čidlo vyrovnávací nádrže	30
Čidlo bazénové vody	30
Solární čidlo	30
Vodní čidlo	30
Odběrový signál	50
Signál SG	50
Přepínač ohřev/chlazení	50
Externí spínač kompresoru	50

Připojení hlavní PCB

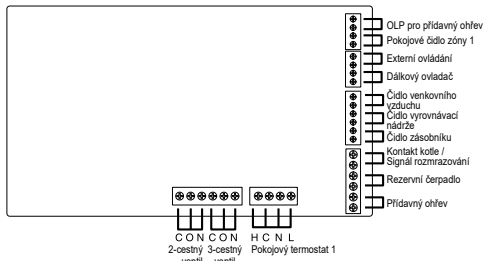

■ Signální vstupy

Volitelný termostat	LN =AC 230 V, ohřev, chlazení=termostat ohřev, chlazení svorka
OLP pro přídavný ohřev	Beznapětový kontakt otevřen/zavřen (je nutné nastavení systému) Je napojen na bezpečnostní zařízení (OLP) zásobníku TUV.
Externí ovládání	Beznapětový kontakt otevřeno = nefunguje, nakrátko = provoz (je nutné nastavení systému) Schopnost zapnutí/vypnutí (Zap/Vyp) provozu externím spínačem
Dálkový ovladač	Připojeno (K přemístění a prodloužení použijte 2žilový vodič. Celková délka kabelu činí 50 metrů nebo méně.)

■ Výstupy

3-cestný ventil	AC 230 V N=neutrál otevřít, zavřít = směr (pro přepínání okruhu při připojení k zásobníku TUV)
2-cestný ventil	AC 230 V N=neutrál otevřít, zavřít (pro zabránění průtoku vody okruhem během režimu chlazení)
Rezervní čerpadlo	AC 230 V (použije se, když nestačí vnitřní kapacita čerpadla)
Přídavný ohřev	AC 230 V (používá se při použití přídavného ohřevu v nádrži TUV)
Kontakt kotle / Signál rozmrazování	Beznapěťový kontakt (je nutné nastavení systému)

■ Vstupy termostatů

Pokojevé čidlo zóny 1	PAW-A2W-TSRT *Nefunguje při použití volitelné PCB
Čidlo venkovního vzduchu	AW-A2W-TSOD (Celková délka kabelu činí 30 metrů nebo méně)
Čidlo zásobníku	Použijte díl dle specifikace Panasonic
Čidlo vyrovnávací nádrže	PAW-A2W-TSBU

Připojení volitelné PCB (CZ-NS5P)

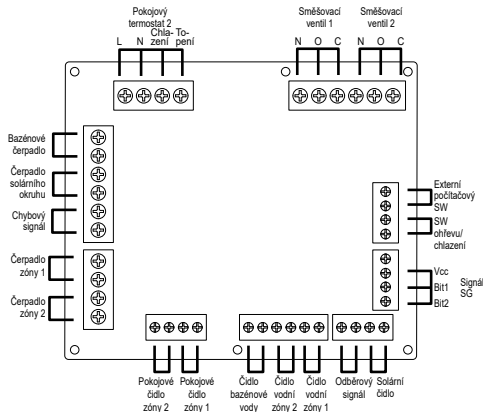

■ Signální vstupy

Volitelný termostat	L N = AC 230 V, ohřev, chlazení = termostat ohřev, chlazení svorka
Signál SG	Beznapěťový kontakt Vcc-bit1, Vcc-bit2 otevřen/zavřen (je nutné nastavení systému) Přepínací SW (Připojte k 2kontaktnímu regulátoru)
SW ohřevu/chlazení	Beznapěťový kontakt otevřeno = ohřev, nakrátko = chlazení (je nutné nastavení systému)
Externí počítačový SW	Beznapěťový kontakt otevřeno = PC vypnut, nakrátko = PC zapnut (je nutné nastavení systému)
Odběrový signál	DC 0-10 V (je nutné nastavení systému) Připojte k regulátoru DC 0-10 V.

■ Výstupy

Směšovací ventil	AC 230 V N = neutrál otevřeno, zavřeno = směr směsi Provozní doba: 30 s ~ 120 s	AC 230 V, 6 VA
Bazénové čerpadlo	AC 230 V	AC 230 V, 0,6 A max.
Čerpadlo solárního okruhu	AC 230 V	AC 230 V, 0,6 A max.
Zónové čerpadlo	AC 230 V	AC 230 V, 0,6 A max.

■ Vstupy termostatů

Čidlo vnitřní zóny	PAW-A2W-TSRT
Čidlo bazénové vody	PAW-A2W-TSHC
Čidlo vodní zóny	PAW-A2W-TSHC
Solární čidlo	PAW-A2W-TSSO

Doporučená specifikace externího zařízení

- Tento odstavec podává vysvětlení o externích zařízeních (volitelných) doporučených společností Panasonic. Při instalaci systému se vždy ujistěte, že používáte správné externí zařízení.
- Pro volitelné čidlo.

1. Čidlo vyrovnávací nádrže: PAW-A2W-TSBU

Použijte k měření teploty vyrovnávací nádrže. Vložte čidlo do kapsy a přilepte je na povrch vyrovnávací nádrže.

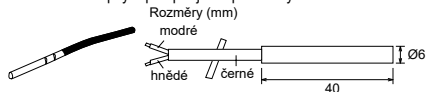

2. Čidlo vodní zóny: PAW-A2W-TSHC

Slouží k detekci teploty vody v kontrolní zóně.

Připevňuje se na vodní potrubí páskem z nerezové oceli a kontaktní pastou (obojí přiloženo).

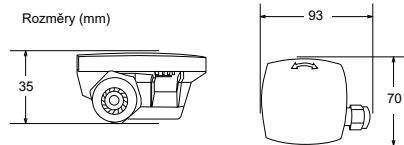

3. Venkovní čidlo: PAW-A2W-TSOD

Je-li místo instalace venkovní jednotky vystaveno přímému slunečnímu světlu, nebude čidlo venkovní teploty vzduchu schopno správně měřit aktuální venkovní teplotu okolí.

V tomto případě lze volitelné čidlo venkovní teploty umístit na vhodné místo, aby přesněji měřilo okolní teplotu.

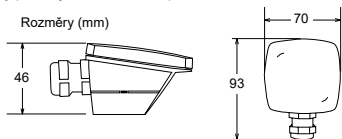

4. Pokojevé čidlo: PAW-A2W-TSRT

Nainstalujte pokojové teplotní čidlo do místnosti, která vyžaduje regulaci pokojové teploty.

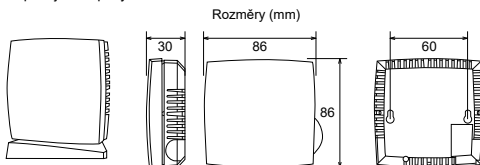

5. Solární čidlo: PAW-A2W-TSSO

Používá se k měření teploty solárního panelu.

Vložte čidlo do kapsy a přilepte je na povrch solárního panelu.

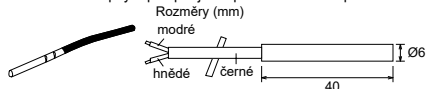

6. Vlastnosti výše uvedených čidel vyhledáte v tabulce níže.

Teplota (°C)	Odolnost (kΩ)	Teplota (°C)	Odolnost (kΩ)
30	5,326	150	0,147
25	6,523	140	0,186
20	8,044	130	0,236
15	9,980	120	0,302
10	12,443	110	0,390
5	15,604	100	0,511
0	19,70	90	0,686
-5	25,05	80	0,932
-10	32,10	70	1,279
-15	41,45	65	1,504
-20	53,92	60	1,777
-25	70,53	55	2,106
-30	93,05	50	2,508
-35	124,24	45	3,003
-40	167,82	40	3,615
		35	4,375

- Pro volitelné čerpadlo.
Napájení: AC 230 V / 50 Hz, < 500 W
Doporučená část: Yonos 25/6; vyrábí Sivo

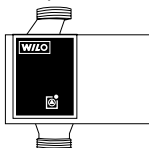

- Pro volitelný směšovací ventil.
Napájení: AC 230 V / 50 Hz (vstup otevřít / výstup zavřít)
Provozní doba: 30 s ~ 120 s
Doporučená část: 167032; vyrábí Caleffi

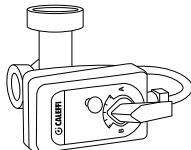

⚠ VAROVÁNÍ

Tato část platí pouze pro autorizované a licencované elektrikáře a instalatéry. Práce prováděné za přišroubovanou přední deskou se smí provádět pouze pod dohledem kvalifikovaného dodavatele, instalačního technika nebo servisního technika.

Instalace síťového adaptéru ⑧ (volitelné)

1. Otevřete kryt řídicí desky ⑥ a poté připojte kabel dodávaný s tímto adaptérem ke konektoru CN-CNT na PCB desce.
 - Je-li ve vnitřní jednotce nainstalována volitelná PCB deska, připojte konektor CN-CNT k volitelné PCB desce ⑨.

2. Vložte šroubovák s plochou hlavou do otvoru v horní části adaptéru a sejměte kryt. Připojte druhý konec kabelového konektoru CN-CNT ke vnitřnímu konektoru uvnitř adaptéru.

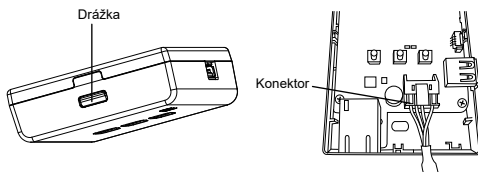

3. Protáhněte kabel CN-CNT otvorem v dolní části adaptéru a znovu nasadte přední kryt na zadní kryt.

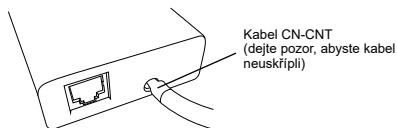

4. Připevněte síťový adaptér ⑧ k držáku síťového adaptéru. Podle schématu vedte kabel tak, aby vnější síly nemohly působit na konektor v adaptéru.

Příklady zapojení:

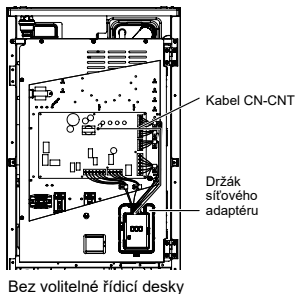

Bez volitelné řídicí desky

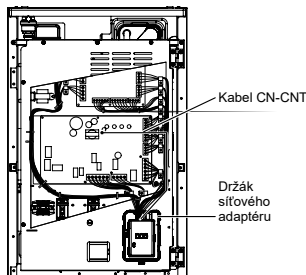

S volitelnou řídicí deskou

3 Instalace systému

3-1. Náčrt dálkového ovladače

LCD displej zobrazený v tomto návodu slouží pouze pro instruktážní účely a může se lišit od skutečné jednotky.

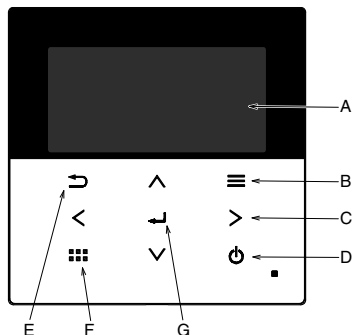

Jméno	Funkce
A: Hlavní obrazovka	Informace na displeji
B: Menu	Otevřete/zavřete hlavní menu
C: Trojúhelník (přesunout)	Vyberte nebo změňte položku
D: Provoz	Provoz start/stop
E: Zpět	Zpět na předchozí položku
F: Rychlé menu	Otevřete/zavřete rychlé menu
G: OK	Potvrdit

LCD displej
(Skutečné – tmavé pozadí s bílými ikonami)

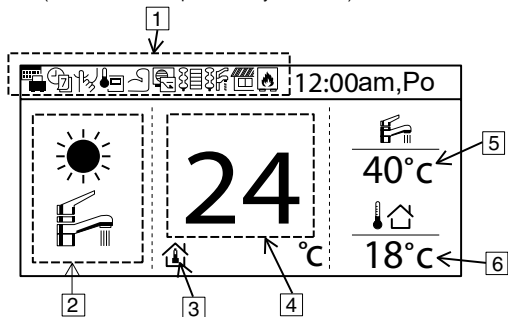

Jméno	Funkce																				
1: Funkční ikona	Funkce/status nastavení displeje																				
	<table border="0"> <tr> <td></td> <td>Prázdninový režim</td> <td></td> <td>Řízení změny výk.</td> </tr> <tr> <td></td> <td>Týdenní časovač</td> <td></td> <td>Pokojový ohříváč</td> </tr> <tr> <td></td> <td>Tichý režim</td> <td></td> <td>Top.spirála nádrže</td> </tr> <tr> <td></td> <td>Dálkový ovladač pokojový termostat</td> <td></td> <td>Sluneční</td> </tr> <tr> <td></td> <td>Výkonnostní režim</td> <td></td> <td>Kotel</td> </tr> </table>		Prázdninový režim		Řízení změny výk.		Týdenní časovač		Pokojový ohříváč		Tichý režim		Top.spirála nádrže		Dálkový ovladač pokojový termostat		Sluneční		Výkonnostní režim		Kotel
	Prázdninový režim		Řízení změny výk.																		
	Týdenní časovač		Pokojový ohříváč																		
	Tichý režim		Top.spirála nádrže																		
	Dálkový ovladač pokojový termostat		Sluneční																		
	Výkonnostní režim		Kotel																		
2: Režim	Režim nastavení displeje / současný status režimu																				
	<table border="0"> <tr> <td></td> <td>Ohřev</td> <td></td> <td>Chlazení</td> </tr> <tr> <td></td> <td>Auto</td> <td></td> <td>Dodávka teplé vody</td> </tr> <tr> <td></td> <td>Automatický ohřev</td> <td></td> <td>Automatické chlazení</td> </tr> <tr> <td></td> <td>Provozní tepelné čerpadlo</td> <td></td> <td></td> </tr> </table>		Ohřev		Chlazení		Auto		Dodávka teplé vody		Automatický ohřev		Automatické chlazení		Provozní tepelné čerpadlo						
	Ohřev		Chlazení																		
	Auto		Dodávka teplé vody																		
	Automatický ohřev		Automatické chlazení																		
	Provozní tepelné čerpadlo																				
3: Teplotní nastavení	<table border="0"> <tr> <td></td> <td>Nastavení pokojové teploty</td> <td></td> <td>Kompenzační křivka</td> <td></td> <td>Přímé nastavení teploty vody</td> <td></td> <td>Nastavení teploty bazény</td> </tr> </table>		Nastavení pokojové teploty		Kompenzační křivka		Přímé nastavení teploty vody		Nastavení teploty bazény												
	Nastavení pokojové teploty		Kompenzační křivka		Přímé nastavení teploty vody		Nastavení teploty bazény														
4: Zobrazení teploty ohřevu	Zobrazení aktuální teploty ohřevu (v kroužku je nastavená teplota)																				
5: Zobrazení teploty nádrže	Zobrazení aktuální teploty nádrže (v kroužku je nastavená teplota)																				
6: Venk. teplota	Zobrazení venkovní teploty																				

Pro WH-SDC0309K3E5, WH-SDC0309K6E5 První spuštění (Start instalace)

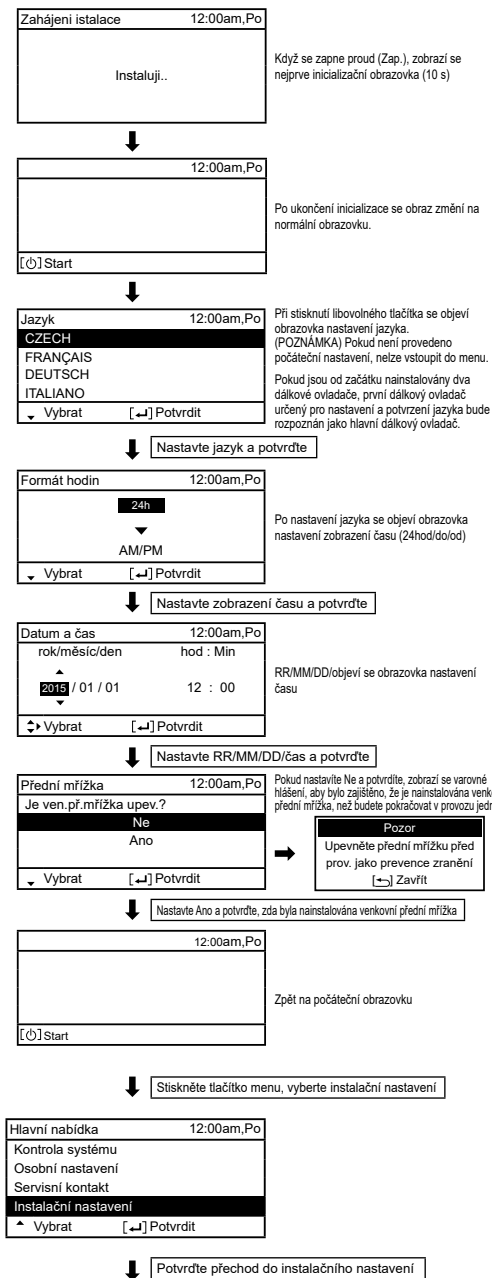

Pro WH-SXC09K3E5, WH-SXC09K6E5, WH-SXC12K6E5 První spuštění (Start instalace)

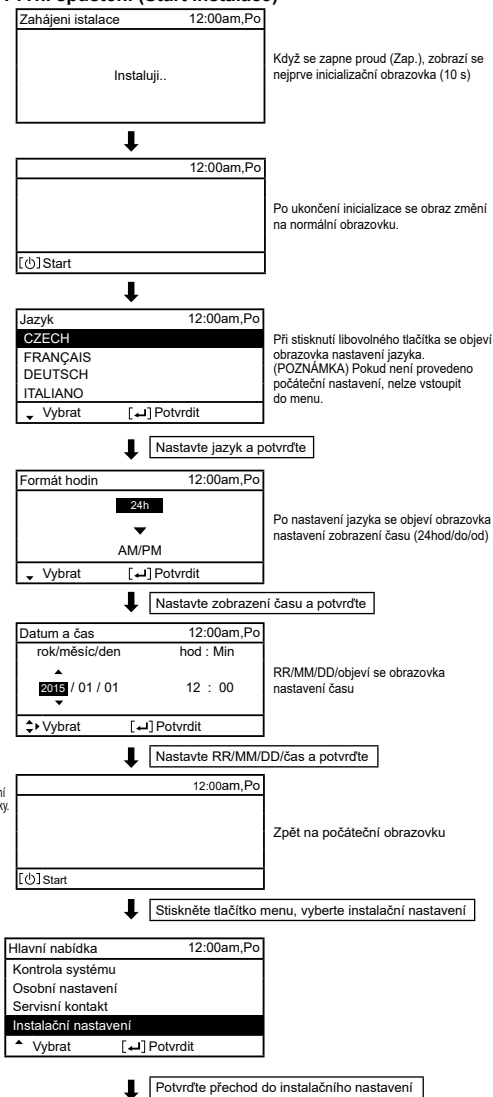

3-2. Instalační nastavení

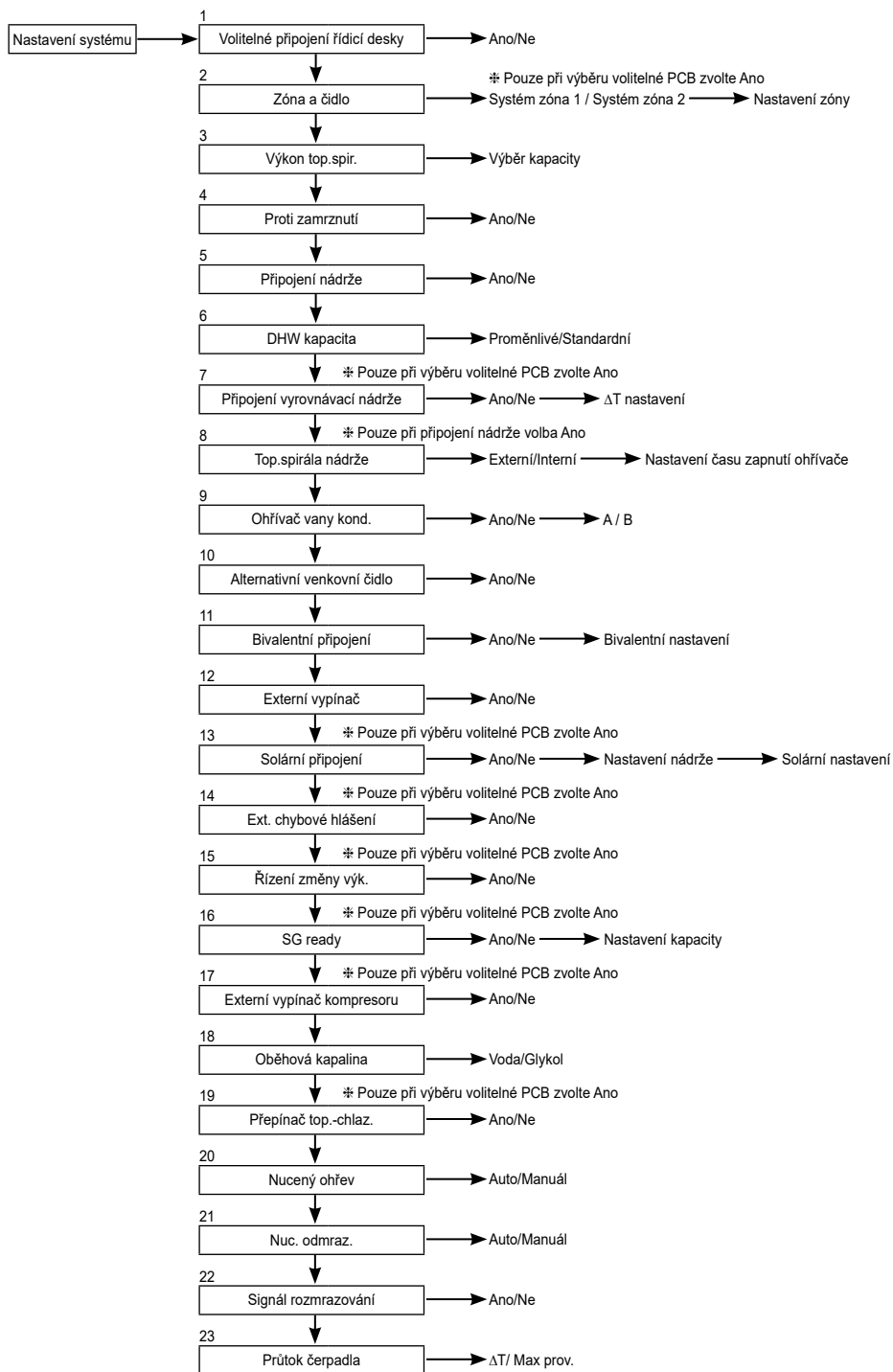

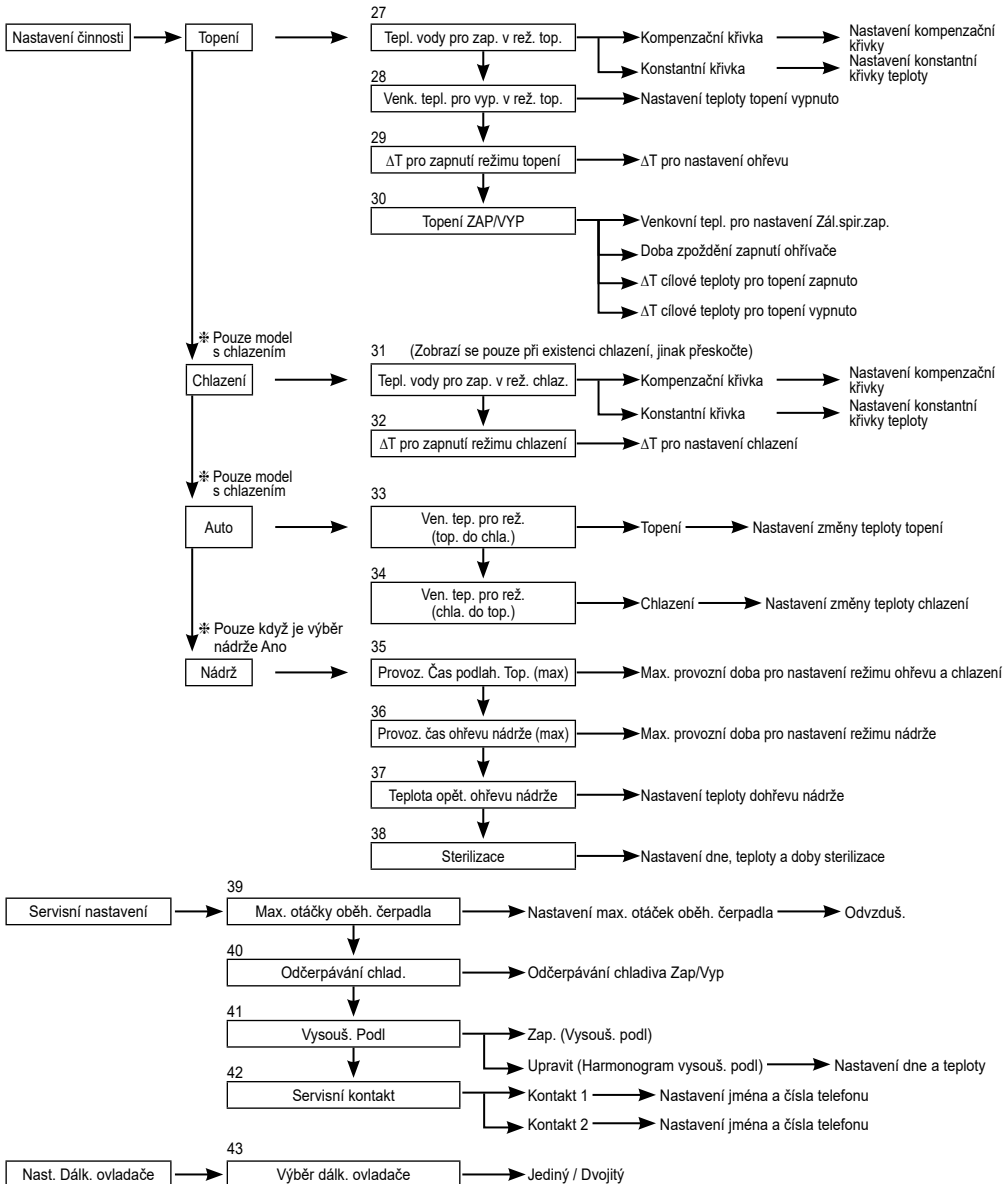
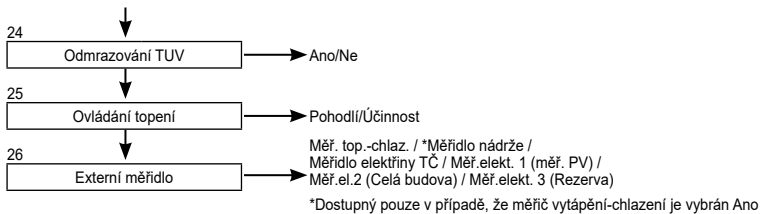

3-3. Nastavení systému

1. Volitelné připojení řídicí desky

Počáteční nastavení: Ne

Nastavení systému	12:00am,Po
Volitelné připojení řídicí desky	
Zóna a čidlo	
Výkon top.spir.	
Proti zamrznutí	
▼ Vybrat	[↔] Potvrdit

Je-li níže uvedená funkce potřebná, zakupte a nainstalujte volitelnou PCB.
Po instalaci volitelné PCB vyberte Ano.

- Zzónové ovládání
- Bazén
- Sluneční
- Výstup signálu externí chyby
- Řízení změny výk.
- SG ready
- Zastavte jednotku zdroje tepla externím SW

2. Zóna a čidlo

Počáteční nastavení: Pokojová teplota a teplota vody

Nastavení systému	12:00am,Po
Volitelné připojení řídicí desky	
Zóna a čidlo	
Výkon top.spir.	
Proti zamrznutí	
◀ Vybrat	[↔] Potvrdit

Neexistuje-li volitelné připojení řídicí desky
Zvolte čidlo regulace pokojové teploty z následujících 3 položek

- ① Teplota vody (teplota cirkulační vody)
- ② Pokojový termostat (interní nebo externí)
- ③ Pokojový termistor

Existuje-li volitelné připojení řídicí desky

- ① Vyberte buď ovládání zóny 1 nebo ovládání zóny 2.
Jde-li o zónu 1, vyberte pokoj nebo bazén a navolte čidlo
Jde-li o zónu 2, po výběru čidla zóny 1 vyberte pokoj nebo bazén pro zónu 2 a navolte čidlo
- (POZNÁMKA) Ve Zzónovém systému lze funkci bazénu nastavit pouze v zóně 2.

3. Výkon top.spir.

Počáteční nastavení: V závislosti na modelu

Nastavení systému	12:00am,Po
Volitelné připojení řídicí desky	
Zóna a čidlo	
Výkon top.spir.	
Proti zamrznutí	
◀ Vybrat	[↔] Potvrdit

Pokud je k dispozici vestavěný ohřivač, nastavte volitelný výkon ohřivače.

(POZNÁMKA) Existují modely, u kterých nelze navolit ohřivač.

4. Proti zamrznutí

Počáteční nastavení: Ano

Nastavení systému	12:00am,Po
Volitelné připojení řídicí desky	
Zóna a čidlo	
Výkon top.spir.	
Proti zamrznutí	
◀ Vybrat	[↔] Potvrdit

Provoz ochrany okruhu cirkulační vody proti zamrznutí.
Jestliže zvolíte Ano, oběhové čerpadlo se spustí, když teplota vody dosáhne zámrazného bodu. Jestliže teplota vody nedosáhne bodu pro zastavení čerpadla, aktivuje se záložní ohřivač.

(POZNÁMKA) Je-li nastaveno Ne, může okruh cirkulační vody zamrznout a způsobit poruchu, když teplota vody dosáhne zámrazné teploty nebo klesne pod 0°C.

5. Připojení nádrže

Počáteční nastavení: Ne

Nastavení systému	12:00am,Po
Volitelné připojení řídicí desky	
Zóna a čidlo	
Výkon top.spir.	
Proti zamrznutí	
Připojení nádrže	
◀ Vybrat	[↔] Potvrdit

Vyberte, zda je či není připojeno k nádrži horké vody.
Je-li nastaveno Ano, stane se nastavením, které používá funkci horké vody.
Teplotu horké vody v nádrži lze nastavit z hlavní obrazovky.

6. DHW kapacita

Počáteční nastavení: Proměnlivé

Nastavení systému	12:00am,Po
Volitelné připojení řídicí desky	
Zóna a čidlo	
Výkon top.spir.	
Proti zamrznutí	
DHW kapacita	
◀ Vybrat	[↔] Potvrdit

Nastavení proměnlivé kapacity TUV normálně pracuje na bodu varu, což zajišťuje úsporné vytápění. Zatímco však je spotřeba horké vody vysoká a teplota vody v nádrži nízká, proměnlivý režim TUV bude probíhat s rychlým zahřátím, které ohřívá nádrž s vysokou tepelnou kapacitou.
Pokud je vybráno standardní nastavení pro kapacitu TUV, bude tepelné čerpadlo pracovat se jmenovitým výkonem ohřevu při zahřívání nádrže.

7. Připojení vyrovnávací nádrže

Počáteční nastavení: Ne

Nastavení systému 12:00am,Po

Vyberte, zda je či není připojeno k vyrovnávací nádrži za účelem ohřevu. Používá-li se vyrovnávací nádrž, vyberte prosím Ano. Připojte termistor vyrovnávací nádrže a nastavte ΔT (ΔT se použije ke zvýšení teploty primární strany oproti cílové teplotě sekundární strany). (POZNÁMKA) Nezobrazuje se, není-li žádná volitelná PCB. Jestliže kapacita vyrovnávací nádrže není tak velká, nastavte pro ΔT vyšší hodnotu.

Výkon top.spir.
Proti zamrznutí
Připojení nádrže
Připojení vyrovnávací nádrže
⬆ Vybrat [↩] Potvrdit

8. Top.spirála nádrže

Počáteční nastavení: Interní

Nastavení systému 12:00am,Po

Navolte, zda se pro horkovodní horké vody použije vestavěný ohřivač nebo vnější ohřivač. Je-li ohřivač instalován na nádrži, vyberte prosím Externí.

(POZNÁMKA) Nezobrazuje se, jestliže není žádná nádrž pro zásobování horkou vodou.

Laskavě nastavte „Top.spirála nádrže“ na „Zap.“ v „Nastavení funkci“ z dálkového ovladače při použití ohřivače k ohřevu nádrže.

Externí Nastavení, kde se k ohřevu nádrže použije posilovač ohřevu nainstalovaný na zásobníku TUV. Přípustný výkon ohřivače je 3 kW a níže. Postup při ohřevu zásobníku ohřivačem je uveden níže. Mimoto neopomeňte nastavit vhodnou dobu pro „Top.spirála nádrže: Čas zap.“

Interní Nastavení, kde se k ohřevu nádrže použije záložní ohřivač vnitřní jednotky. Postup při ohřevu zásobníku ohřivačem je uveden níže.

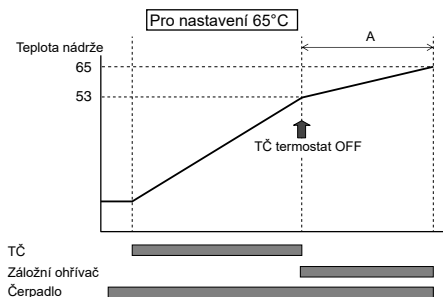
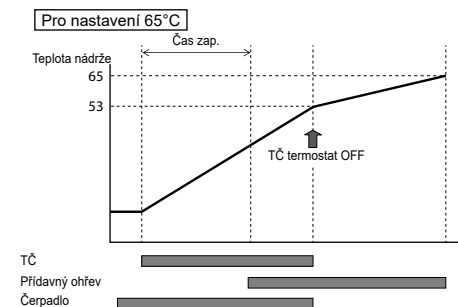

9. Ohřivač vany kond.

Počáteční nastavení: Ne

Nastavení systému 12:00am,Po

Vyberte, zda je či není nainstalován základní ohřivač. Je-li nastaveno Ano, navolte použití ohřivače A nebo B.

A: Zapněte ohřivač při ohřívání pouze kvůli odmrazení
B: Zapněte ohřivač na ohřívání

Připojení nádrže
Připojení vyrovnávací nádrže
Top.spirála nádrže
Ohřivač vany kond.
⬆ Vybrat [↩] Potvrdit

10. Alternativní venkovní čidlo

Počáteční nastavení: Ne

Nastavení systému 12:00am,Po

Nastavte Ano, je-li nainstalováno venkovní čidlo. Je řízen volitelným venkovním čidlem, aniž by odečítal z venkovního čidla tepelného čerpadla.

Připojení vyrovnávací nádrže
Top.spirála nádrže
Ohřivač vany kond.
Alternativní venkovní čidlo
⬆ Vybrat [↩] Potvrdit

11. Bivalentní připojení

Počáteční nastavení: Ne

Nastavení systému	12:00am, Po
Top. spirála nádrže	
Ohříváč vany kond.	
Alternativní venkovní čidlo	
Bivalentní připojení	
↕ Vybrat	[←] Potvrdit

Nastavte, zda je tepelné čerpadlo spojeno s provozem kotle. Připojte signál start kotle ke kontaktní svorce kotle (hlavní PCB). Nastavte Bivalentní připojení na ANO. Po tom, prosím, začněte nastavení podle instrukcí dálkového regulátoru. Na horní obrazovce dálkového ovladače se zobrazí ikona kotle.

Po nastavení bivalentního připojení na ANO jsou dvě možnosti řízení modelu, který lze vybrat, (SG ready / Auto)

- 1) SG ready (k dispozici pouze, když je volitelná řídicí deska nastavena na ANO)
 - Vstup SG ready z volitelného svorky řídicí desky řídí Zap/Vyp kotle a tepelného čerpadla následujícím způsobem

Signál SG		Provozní modely
Vcc-bit1	Vcc-bit2	
Otevřeno	Otevřeno	Tepelné čerpadlo Vyp, kotel Vyp
Nakrátko	Otevřeno	Tepelné čerpadlo Zap., kotel Vyp
Otevřeno	Nakrátko	Tepelné čerpadlo Vyp, kotel Zap.
Nakrátko	Nakrátko	Tepelné čerpadlo Zap., kotel Zap.

* Tento bivalentní vstup SG ready má stejnou svorku jako připojení [16. SG ready]. Vždy může být nastaveno jen jedno z těchto dvou nastavení. Při nastavení jedné možnosti, se druhá možnost zruší.

- 2) Auto (pokud volitelná PCB není nastavená, bivalentní model řízení se nastaví na Auto, jako na výchozí hodnotu)

Pro provoz kotle jsou k dispozici 3 různé režimy. Pohyby jednotlivých režimů jsou vidět níže.

- ① Alternativní (přepíná na provoz kotle, když teplota klesne pod nastavení)
- ② Paralelní (povolí provoz kotle, když teplota klesne pod nastavení)
- ③ Pokročilý paralelní (schopen mírně zpozdit dobu provozu kotle v paralelním provozu)

Když je provoz kotle zapnut „Zap.“ a „kontakt kotle“ je „Zap.“, pod ikonou kotle se zobrazí „_“ (podtržítka).

Nastavte cílovou teplotu kotle stejnou jako teplotu tepelného čerpadla.

Když je teplota kotle vyšší než teplota tepelného čerpadla, nezte docílit teploty zóny bez instalace směšovacího ventilu.

Tento výrobek dovoluje pouze signál k řízení provozu kotle. Za provozní nastavení kotle je odpovědný instalatér.

Alternativní režim

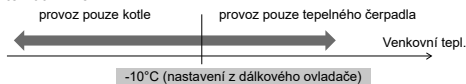

Paralelní režim



Pokročilý paralelní režim

Pro ohřev



Pro zásobník TUV



Teplé čerpadlo pracuje, teplota vody však nedosáhne této teploty na dobu delší než 30 minut (nastavení z dálkového ovladače)

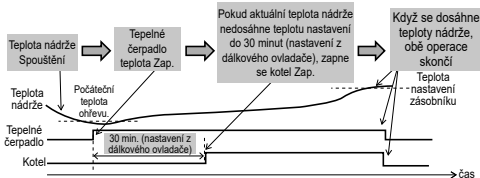
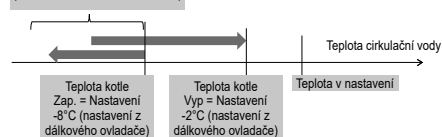

V pokročilém paralelním režimu lze nastavení pro ohřev a nádrží provádět současně. Za provozu v režimu „Ohřev/nádrží“ se výstup kotle při každém přepnutí režimu resetuje na hodnotu vypnuto (Vyp). Obeznamte se dobře s ovládáním kotle, abyste mohli zvolit optimální nastavení pro systém.

- 3) Smart

Na dálkovém ovladači se nastavuje cena energie (elektrina i kotel) a harmonogram.

Za provozní nastavení Cena energie a Harmonogram je odpovědný instalační technik.

Na základě těchto nastavení systém vypočítá konečnou cenu elektriny i kotle.

Pokud je konečná cena elektriny nižší než cena u kotle, tepelné čerpadlo bude fungovat.

Pokud je konečná cena elektriny vyšší než cena u kotle, kotel bude fungovat.

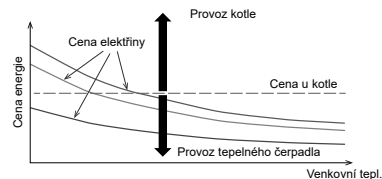

12. Externí vypínač

Počáteční nastavení: Ne

Schopnost zapnutí/vypnutí (Zap/Vyp) provozu externím spínačem.

Nastavení systému	12:00am,Po
Ohřivač vany kond.	
Alternativní venkovní čidlo	
Bivalentní připojení	
Externí vypínač	
⬆ Vybrat	[←] Potvrdit

13. Solární připojení

Počáteční nastavení: Ne

Nastavte, když je instalován solární ohřivač vody.

Nastavení zahrnuje níže uvedené položky.

- 1 Připojení k solárnímu ohřivači vody nastavte pro vyrovnávací nádrží nebo pro zásobník TUV.
- 2 Pro rozběh solárního čerpadla nastavte rozdíl teplot mezi termistorem solárního panelu a vyrovnávací nádrží nebo termistorem zásobníku TUV.
- 3 Pro zastavení solárního čerpadla nastavte rozdíl teplot mezi termistorem solárního panelu a vyrovnávací nádrží nebo termistorem zásobníku TUV.
- 4 Teplota spuštění provozu ochrany proti zamrznutí (změňte nastavení podle použití glykolu.)
- 5 Provoz solárního čerpadla se zastaví, když se překročí teplota horní hranice (když teplota nádrže překročí určenou teplotu (70~90°C))

Nastavení systému	12:00am,Po
Alternativní venkovní čidlo	
Bivalentní připojení	
Externí vypínač	
Solární připojení	
⬆ Vybrat	[←] Potvrdit

14. Ext. chybové hlášení

Počáteční nastavení: Ne

Nastavte, když je instalováno zobrazovací zařízení externích chyb.

Když dojde k chybě, zapněte SW beznapětového kontaktu.

(POZNÁMKA) Nezobrazuje se, není-li žádná volitelná PCB.

Nastane-li chyba, bude chybový signál zapnut (Zap.).

Po vypnutí povelém „zavřít“ z displeje zůstane chybový signál i nadále zapnut (Zap.).

Nastavení systému	12:00am,Po
Bivalentní připojení	
Externí vypínač	
Solární připojení	
Ext. chybové hlášení	
⬆ Vybrat	[←] Potvrdit

15. Řízení změny výk.

Počáteční nastavení: Ne

Nastavte při řízení odběru.

Seřídte svorkové napětí v rozsahu 1~10 V pro změnu limitu provozního proudu.

(POZNÁMKA) Nezobrazuje se, není-li žádná volitelná PCB.

Nastavení systému	12:00am,Po
Externí vypínač	
Solární připojení	
Ext. chybové hlášení	
Řízení změny výk.	
⬆ Vybrat	[←] Potvrdit

Analogový vstup [V]	Sazba [%]
0,0	neaktivovat
0,1 ~ 0,6	neaktivovat
0,7	10
0,8	10
0,9 ~ 1,1	10
1,2	15
1,3	15
1,4 ~ 1,6	15
1,7	20
1,8	20
1,9 ~ 2,1	20
2,2	25
2,3	25
2,4 ~ 2,6	25
2,7	30
2,8	30
2,9 ~ 3,1	30
3,2	35
3,3	35
3,4 ~ 3,6	35
3,7	40
3,8	40

Analogový vstup [V]	Sazba [%]
3,9 ~ 4,1	40
4,2	45
4,3	45
4,4 ~ 4,6	45
4,7	50
4,8	50
4,9 ~ 5,1	50
5,2	55
5,3	55
5,4 ~ 5,6	55
5,7	60
5,8	60
5,9 ~ 6,1	60
6,2	65
6,3	65
6,4 ~ 6,6	65
6,7	70
6,8	70
6,9 ~ 7,1	70
7,2	75
7,3	75

Analogový vstup [V]	Sazba [%]
7,4 ~ 7,6	75
7,7	80
7,8	80
7,9 ~ 8,1	80
8,2	85
8,3	85
8,4 ~ 8,6	85
8,7	90
8,8	90
8,9 ~ 9,1	90
9,2	95
9,3	95
9,4 ~ 9,6	95
9,7	100
9,8	100
9,9 ~	100

*Pro každý model se za účelem ochrany používá minimální provozní proud.

*Poskytujte se hystereze napětí 0,2.

*Hodnoty napětí po 2. desetinné čárce jsou oříznuty.

16. SG ready

Počáteční nastavení: Ne

Přepněte provoz tepelného čerpadla propojením 2 svorek. Jsou možná nastavení níže

Signál SG		Pracovní vzor
Vcc-bit1	Vcc-bit2	
Otevřeno	Otevřeno	Obvyklý
Nakrátko	Otevřeno	Tepelné čerpadlo a ohřivač vypnutý (OFF)
Otevřeno	Nakrátko	Kapacita 1
Nakrátko	Nakrátko	Kapacita 2

Nastavení kapacity 1

- DHW kapacita ___%
- Výkon ohřevu ___%
- Chladicí kapacita ___°C

Nastavení kapacity 2

- DHW kapacita ___%
- Výkon ohřevu ___%
- Chladicí kapacita ___°C

} Nastaveno rychlonastavením SG ready dálkového ovladače

(Když je SG Ready nastaveno na ANO, bivalentní řídicí režim se nastaví na Auto.)

Nastavení systému	12:00am,Po
Solární připojení	
Ext. chybové hlášení	
Řízení změny výk.	
SG ready	
▼ Vybrat	[↵] Potvrdit

17. Externí vypínač kompresoru

Počáteční nastavení: Ne

Nastavte, když je připojen externí vypínač kompresoru. Software je připojen k externím zařízením pro řízení spotřeby energie, signál zapnutí (Zap.) zastaví provoz kompresoru. (Provoz ohřevu atd. se tím nezruší!).

(POZNÁMKA) Nezobrazuje se, není-li žádná volitelná PCB.

Pokud se dodržuje připojení napájení podle švýcarské normy, musí se zapnout DIP SW (SW2 pin3) PCB hlavního přístroje. Signál Zkrat/rozpojený obvod použít k zapnutí/vypnutí (Zap/Vyp) ohřivače zásobníku (pro účely sterilizace)

Nastavení systému	12:00am,Po
Ext. chybové hlášení	
Řízení změny výk.	
SG ready	
Externí vypínač kompresoru	
▼ Vybrat	[↵] Potvrdit

18. Oběhová kapalina

Počáteční nastavení: Voda

Nastavte cirkulaci vody ohřevu.

K dispozici jsou 2 typy nastavení, voda a glykol.

(POZNÁMKA) Při použití nemrznoucí kapaliny prosím nastavte glykol. Bude-li nastavení špatně, může nastat chyba.

Nastavení systému	12:00am,Po
Řízení změny výk.	
SG ready	
Externí vypínač kompresoru	
Oběhová kapalina	
▼ Vybrat	[↵] Potvrdit

19. Přepínač top.-chlaz.

Počáteční nastavení: Vyp.

Schopnost přepínat (nastavit) ohřev a chlazení externím přepínačem.

(Otevřeno) : Nastavení při ohřevu (Ohřev+TUV)
(Nakrátko) : Nastavení při chlazení (Chlazení+TUV)

(POZNÁMKA) Toto nastavení je u modelu bez chlazení zakázáno.
(POZNÁMKA) Nezobrazuje se, není-li žádná volitelná PCB.

Funkci časovače nelze použít. Nelze použít automatický režim.

Nastavení systému	12:00am,Po
SG ready	
Externí vypínač kompresoru	
Oběhová kapalina	
Přepínač top.-chlaz.	
▲ Vybrat	[↵] Potvrdit

20. Nucený ohřev

Počáteční nastavení: Manuál

V manuálním režimu může uživatel zapnout nucený ohřev prostřednictvím rychlého menu.

Je-li výběr nastaven na „Auto“, zapne se režim nuceného ohřevu automaticky, objeví-li se chyba za provozu. Nucený ohřev běží podle naposledy zvoleného režimu, za provozu nuceného ohřevu je volba režimu vypnuta.

V režimu nuceného ohřevu je zdroj ohřevu zapnut (Zap.).

Nastavení systému	12:00am,Po
Externí vypínač kompresoru	
Oběhová kapalina	
Přepínač top.-chlaz.	
Nucený ohřev	
▲ Vybrat	[↵] Potvrdit

21. Nuc. odmraz.

Počáteční nastavení: Manuál

V manuálním režimu může uživatel zapnout nucené odmrazování prostřednictvím rychlého menu.

Pokud je volba „Auto“, spustí venkovní jednotka odmrazování, když tepelné čerpadlo pracuje dlouhou dobu v režimu ohřevu bez odmrazování za podmínek nízké venkovní teploty.
(Dokonce i když je vybrána možnost Auto, uživatel si stále může zapnout nucené odmrazování prostřednictvím rychlého menu)

Nastavení systému	12:00am,Po
Oběhová kapalina	
Přepínač top.-chlaz.	
Nucený ohřev	
Nuc. odmraz.	
⬇ Vybrat	[↩] Potvrdit

22. Signál rozmrazování

Počáteční nastavení: Ne

Signál odmrazování sdílí stejnou svorku jako bivalentní kontakt na hlavní desce. Pokud je signál odmrazování nastaven na ANO, bivalentní připojení se nastaví na NE. K dispozici je pouze jedna funkce, odmrazování nebo bivalentní signál.

Když je odmrazovací signál nastaven na ANO, během činnosti odmrazování na venkovní jednotce, otočí kontakt signálu odmrazování na Zap. Po dokončení odmrazování otočí kontakt signálu odmrazování na Vyp.
(Účelem tohoto kontaktního výstupu je zastavit okruh vnitřního ventilátoru nebo vodní čerpadlo během odmrazování).

Nastavení systému	12:00am,Po
Přepínač top.-chlaz.	
Nucený ohřev	
Nuc. odmraz.	
Signál rozmrazování	
⬇ Vybrat	[↩] Potvrdit

23. Průtok čerpadla

Počáteční nastavení: ΔT

Pokud je nastavení průtoku čerpadla ΔT, nastavte provoz jednotky čerpadla tak, aby se změnilo množství vstupní a výstupní vody při nastavení * ΔT pro zapnutí režimu topení a * ΔT pro zapnutí režimu chlazení během provozu v místnosti.

Pokud je nastavení průtoku čerpadla na Max prov., jednotka nastaví provoz čerpadla na *Max. otáčky oběh. čerpadla v menu nastavení servisu během provozu v místnosti.

Nastavení systému	12:00am,Po
Nucený ohřev	
Nuc. odmraz.	
Signál rozmrazování	
Průtok čerpadla	
⬇ Vybrat	[↩] Potvrdit

24. Odmrazování TUV

Počáteční nastavení: Ano

Když je odmrazování TUV nastaveno na ANO, bude se během odmrazovacího cyklu používat horká voda z nádrže na horkou užitkovou vodu.

Když je odmrazování TUV nastaveno na NE, bude se během odmrazovacího cyklu používat horká voda z okruhu podlahového topení.

Nastavení systému	12:00am,Po
Nuc. odmraz.	
Signál rozmrazování	
Průtok čerpadla	
Odmrazování TUV	
⬇ Vybrat	[↩] Potvrdit

25. Ovládání topení

Počáteční nastavení: Pohodlí

Pro řízení frekvence kompresoru lze vybrat dva režimy: Pohodlí nebo Účinnost. Když je nastaven do režimu Pohodlí, kompresor poběží na maximální frekvenci zónového limitu, aby se rychleji dosáhlo nastavené teploty.

Když je nastaven do režimu Účinnost, kompresor poběží v počáteční fázi s frekvencí částečného zatížení pro úsporu energie.

Nastavení systému	12:00am,Po
Signál rozmrazování	
Průtok čerpadla	
Odmrazování TUV	
Ovládání topení	
⬇ Vybrat	[↩] Potvrdit

26. Externí měřidlo

Počáteční nastavení: [Měř. top.-chlaz. : Ne]
[Měřidlo nádrže : Ne] *dostupný pouze v případě, že je vybrán měřič vytápění-chlazení Ano
[Měřidlo elektrický TČ : Ne]
[Měř.elekt. 1 (měř. PV) : Ne]
[Měř.el.2 (Celá budova) : Ne]
[Měř.elekt. 3 (Rezerva) : Ne]

Pro měřič výroby existují dva systémy zapojení: systém s jedním měřičem výroby (Měř. top.-chlaz.) nebo systém se dvěma měřiči výroby (Měř. top.-chlaz. a Měřidlo nádrže)

Oba systémy mohou poskytovat veškeré údaje o výrobě vytápění, chlazení a TUV přímo z externího měřiče.

Pokud je Měř. top.-chlaz. nastaveno na Ano, bude odečítat z externího měřiče údaje o výrobě energie tepelného čerpadla během vytápění, chlazení a provozu TUV¹.

Pokud je Měř. top.-chlaz. nastaveno na Ne, bude založeno na výpočtu jednotky z externího měřiče údaje o výrobě energie tepelného čerpadla během vytápění, chlazení a provozu TUV. Pokud je Měřidlo nádrže nastaveno na Ano, bude odečítat z externího měřiče údaje o výrobě energie tepelného čerpadla během provozu TUV¹.

Pokud je Měřidlo elektrický TČ nastaveno na Ano, bude odečítat z externího měřiče údaje o spotřebě energie tepelného čerpadla.

Pokud je Měřidlo elektrický TČ nastaveno na Ne, bude to založeno na výpočtu jednotky pro údaje o spotřebě energie tepelného čerpadla.

Pokud je Měř.elekt. 1 (měř. PV) nastaveno na Ano, bude odečítat údaje o výrobě energie solárního systému z externího měřiče a zobrazovat je na cloudovém systému.

Pokud je Měř.el.2 (Celá budova) nastaveno na Ano, bude odečítat údaje o spotřebě energie budovy z externího měřiče a zobrazovat je na cloudovém systému.

Pokud je Měř.elekt. 3 (Rezerva) nastaveno na Ano, bude odečítat z externího měřiče údaje o spotřebě energie získané z vyhrazeného elektroměru a zobrazovat je na cloudovém systému.

¹ Nastavte Měř. top.-chlaz. na Ano a nastavte Měřidlo nádrže na Ne, když je nainstalován systém s 1 měřičem výroby.

Nastavte Měř. top.-chlaz. na Ano a nastavte Měřidlo nádrže na Ano, když je nainstalován systém s 2 měřiči výroby.

Poznámka: Měřidlo elektrický TČ znamená měřič elektrický, který měří spotřebu jednotky tepelného čerpadla.

Měřidlo elektrický 1/2/3 odkazují na měřič elektrický č. 1 / č. 2 / č. 3

Nastavení systému	12:00am,Po
Průtok čerpadla	
Odmrazování TUV	
Ovládání topení	
Externí měřidlo	
⬇ Vybrat	[↩] Potvrdit

3-4. Nastavení činnosti

Topení

27. Tepl. vody pro zap. v rež. top.

Počáteční nastavení: Kompenzační křivka

Nastavte cílovou teplotu vody pro provoz ohřevu.
Kompenzační křivka: Změna cílové teploty vody ve spojitosti se změnou teploty vnějšího prostředí.
Konstantní křivka: Nastavte teplotu přímé cirkulace vody.

Ve Zzónovém systému lze teplotu vody v zóně 1 a zóně 2 nastavit samostatně.

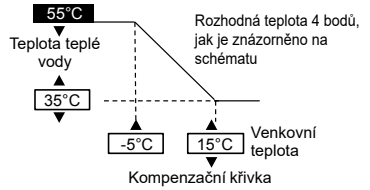

28. Venk. tepl. pro vyp. v rež. top.

Počáteční nastavení: 24°C

Nastavte venkovní teplotu tak, aby se ohřev zastavil.
Rozsah nastavení je 5°C ~ 35°C

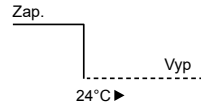

29. ΔT pro zapnutí režimu topení

Počáteční nastavení: 5°C

Nastavte teplotní rozdíl mezi teplotou výstupu a vstupu cirkulující vody provozu ohřevu. Když se teplotní rozdíl zvýší, spoří se energie, ale klesá pohodlí. Když se teplotní rozdíl zmenší, úspora se zmenšuje, ale je to mnohem pohodlnější.
Rozsah nastavení je 1°C ~ 15°C

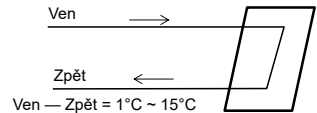

30. Topení ZAP/VYP

a. Venk. teplota pro zap.zálož.spir.

Počáteční nastavení: 0°C

Nastavte venkovní teplotu pro zahájení provozu záložního ohřivače.
Rozsah nastavení je -20°C ~ 15°C

Uživatel nastaví, zda bude či nebude používat ohřivač.

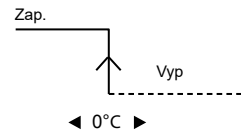

b. Doba zpoždění zapnutí ohřivače

Počáteční nastavení: 30 minut

Nastavte dobu zpoždění zapnutí kompresoru Zap. pro ohřivač na hodnotu Zap., pokud není dosažena nastavená teplota vody.
Rozsah nastavení je 10 minut ~ 60 minut

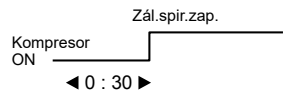

c. Zál.spir.zap.: ΔT cílové tepl.

Počáteční nastavení: -4°C

Nastavte teplotu vody pro ohřivač, aby se zapnul v režimu topení.
Rozsah nastavení je -10°C ~ -2°C

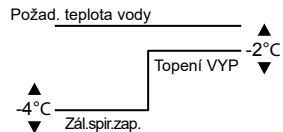

d. Topení VYP: ΔT cílové tepl.

Počáteční nastavení: -2°C

Nastavte teplotu vody pro ohřivač, aby se vypnul v režimu topení.
Rozsah nastavení je -8°C ~ 0°C

Chlazení

31. Tepl. vody pro zap. v rež. chlaz.

Počáteční nastavení: Kompenzační křivka

Nastavte cílovou teplotu vody pro provoz chlazení.
Kompenzační křivka: Změna cílové teploty vody ve spojitosti se změnou teploty vnějšího prostředí.
Konstantní křivka: Nastavte teplotu přímé cirkulace vody.

Ve Zzónovém systému lze teplotu vody v zóně 1 a zóně 2 nastavit samostatně.

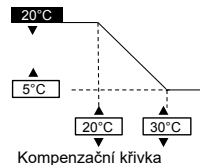

32. ΔT pro zapnutí režimu chlazení

Počáteční nastavení: 5°C

Nastavte teplotní rozdíl mezi teplotou výstupu a vstupu cirkulující vody provozu chlazení.

Když se teplotní rozdíl zvýší, spoří se energie, ale klesá pohodlí. Když se teplotní rozdíl zmenší, úspora se zmenšuje, ale je to mnohem pohodlnější.
Rozsah nastavení je 1°C ~ 15°C

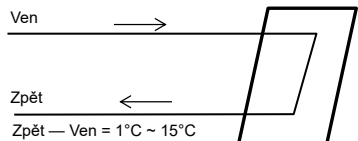

Auto

33. Ven. tep. pro rež. (Top. do chla.)

Počáteční nastavení: 15°C

Nastavte venkovní teplotu, která automaticky přepíná z topení na chlazení.
Rozsah nastavení je 5°C ~ 25°C

Posouzení probíhá každou 1 hodinu

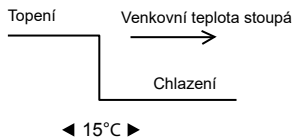

34. Ven. tep. pro rež. (Chla. do top.)

Počáteční nastavení: 10°C

Nastavte venkovní teplotu, která automaticky přepíná z chlazení na topení.
Rozsah nastavení je 5°C ~ 25°C

Posouzení probíhá každou 1 hodinu

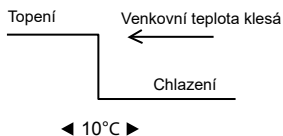

Nádrž

35. Provoz. čas podlah. Top. (max)

Počáteční nastavení: 8h

Nastavte max. provozní hodiny topení.
Je-li maximální provozní doba zkrácena, může se nádrž ohřívat častěji.

Je to funkce pro provoz topení + nádrže.

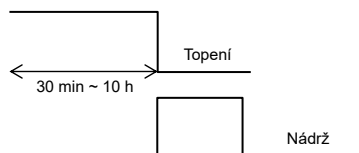

36. Provoz. čas ohřevu nádrže (max)

Počáteční nastavení: 60 min

Nastavte maximální počet hodin ohřevu nádrže.
Jsou-li max. hodiny ohřevu zkráceny, vrací se okamžitě zpět do režimu ohřevu, nádrž se ale možná úplně neoheje.

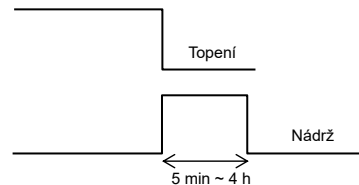

37. Teplota opět. ohřevu nádrže

Počáteční nastavení: -8°C

Nastavte teplotu pro dohřátí vody v nádrži.
(Když ohřev probíhá pouze pomocí tepelného čerpadla, (51°C - doba zahřátí nádrže) se stane max. teplotou)

Rozsah nastavení je -12°C ~ -2°C

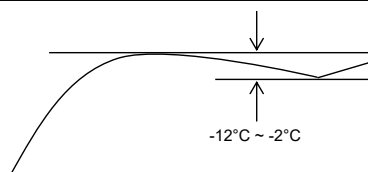

38. Sterilizace

Počáteční nastavení: 65°C 10 min

Nastavení časovače pro provedení sterilizace.

- 1) Nastavte provozní den a čas. (Týdenní formát časovače)
- 2) Sterilizační teplota (55~75°C * Použijete-li záložní ohřivač, je to 65°C)
- 3) Provozní doba (Doba chodu sterilizace, když dosáhla teploty nastavení 5 min ~ 60 min)

Uživatel nastaví, zda bude či nebude používat režim sterilizace.

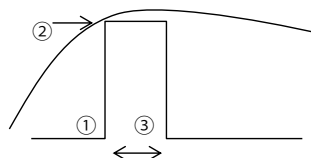

3-5. Servisní nastavení

39. Max. otáčky oběh. čerpadla	Počáteční nastavení: V závislosti na modelu	<table border="1" style="width: 100%; border-collapse: collapse;"> <tr> <td colspan="2" style="text-align: right;">Servisní nastavení</td> <td style="text-align: right;">12:00am,Po</td> </tr> <tr> <td style="text-align: right;">Průtok</td> <td style="text-align: right;">Max prov.</td> <td style="text-align: right;">Provoz</td> </tr> <tr> <td style="text-align: right;">88.8 l/m</td> <td style="text-align: right;">0xCE</td> <td style="text-align: right;">▲ Odvzduš.</td> </tr> <tr> <td colspan="3" style="text-align: left;">◀ Vybrat</td> </tr> </table>	Servisní nastavení		12:00am,Po	Průtok	Max prov.	Provoz	88.8 l/m	0xCE	▲ Odvzduš.	◀ Vybrat		
Servisní nastavení		12:00am,Po												
Průtok	Max prov.	Provoz												
88.8 l/m	0xCE	▲ Odvzduš.												
◀ Vybrat														

Za běžných okolností není nastavení nutné.
Použijte je například, když je třeba ztláčit čerpadlo atd.
Kromě toho má i funkci Odvzduš..

Když je nastavení *Průtok čerpadla na Max prov., je tento provozní režim nastaven na korekci činnosti čerpadla během provozu v místnosti.

40. Odčerpávání chlad.	<table border="1" style="width: 100%; border-collapse: collapse;"> <tr> <td style="text-align: right;">Servisní nastavení</td> <td style="text-align: right;">12:00am,Po</td> </tr> <tr> <td colspan="2">Odčerpávání chlad.:</td> </tr> <tr> <td colspan="2" style="text-align: center;">Zap.</td> </tr> <tr> <td colspan="2" style="text-align: center;">[↵] Potvrdit</td> </tr> </table>	Servisní nastavení	12:00am,Po	Odčerpávání chlad.:		Zap.		[↵] Potvrdit		<table border="1" style="width: 100%; border-collapse: collapse;"> <tr> <td colspan="2" style="text-align: center;">Probíhá odčerpávání chladiva!</td> </tr> <tr> <td colspan="2" style="text-align: center;">[⏻] Vyp</td> </tr> </table>	Probíhá odčerpávání chladiva!		[⏻] Vyp	
Servisní nastavení	12:00am,Po													
Odčerpávání chlad.:														
Zap.														
[↵] Potvrdit														
Probíhá odčerpávání chladiva!														
[⏻] Vyp														

Provedte odčerpání chladiva

41. Vysouš. Podl	
-------------------------	--

Provedte vytvrzení betonu.
Vyberte upravit, nastavte teplotu pro každou fázi (1 ~ 99 1 je za 1 den).
Rozsah nastavení je 25~55°C

Když je zapnuto (Zap.), začne vysoušení betonu.

Když jsou zóny 2, vysouší se obě zóny.

42. Servisní kontakt	<table border="1" style="width: 100%; border-collapse: collapse;"> <tr> <td style="text-align: right;">Servisní nastavení</td> <td style="text-align: right;">12:00am,Po</td> </tr> <tr> <td colspan="2">Servisní kontakt:</td> </tr> <tr> <td colspan="2" style="text-align: center;">Kontakt 1</td> </tr> <tr> <td colspan="2" style="text-align: center;">Kontakt 2</td> </tr> <tr> <td colspan="2" style="text-align: left;">▲ Vybrat</td> </tr> <tr> <td colspan="2" style="text-align: right;">[↵] Potvrdit</td> </tr> </table>	Servisní nastavení	12:00am,Po	Servisní kontakt:		Kontakt 1		Kontakt 2		▲ Vybrat		[↵] Potvrdit		<table border="1" style="width: 100%; border-collapse: collapse;"> <tr> <td colspan="2" style="text-align: right;">Kontakt-1: Bryan Adams</td> </tr> <tr> <td style="text-align: right;">ABC/ abc</td> <td style="text-align: right;">0-9/ jiné</td> </tr> <tr> <td colspan="2">A B C D E F G H I J K L M N O P Q R</td> </tr> <tr> <td colspan="2">S T U V W X Y Z a b c d e f g h i</td> </tr> <tr> <td colspan="2">j k l m n o p q r s t u v w x y z</td> </tr> <tr> <td colspan="2" style="text-align: left;">▼ Vybrat</td> </tr> <tr> <td colspan="2" style="text-align: right;">[↵] Vstup</td> </tr> </table>	Kontakt-1: Bryan Adams		ABC/ abc	0-9/ jiné	A B C D E F G H I J K L M N O P Q R		S T U V W X Y Z a b c d e f g h i		j k l m n o p q r s t u v w x y z		▼ Vybrat		[↵] Vstup	
Servisní nastavení	12:00am,Po																											
Servisní kontakt:																												
Kontakt 1																												
Kontakt 2																												
▲ Vybrat																												
[↵] Potvrdit																												
Kontakt-1: Bryan Adams																												
ABC/ abc	0-9/ jiné																											
A B C D E F G H I J K L M N O P Q R																												
S T U V W X Y Z a b c d e f g h i																												
j k l m n o p q r s t u v w x y z																												
▼ Vybrat																												
[↵] Vstup																												

Lze nastavit jméno a telefonní číslo kontaktní osoby, když nastane porucha atd. nebo když má klient problémy. (2 položky)

3-6. Nast. Dálk. ovladače

43. Výběr dálk. ovladače	Počáteční nastavení: Jediný	<table border="1" style="width: 100%; border-collapse: collapse;"> <tr> <td colspan="2" style="text-align: right;">Výběr dálk. ovladače</td> <td style="text-align: right;">12:00am,Po</td> </tr> <tr> <td colspan="3" style="text-align: center;">Jediný</td> </tr> <tr> <td colspan="3" style="text-align: center;">▼</td> </tr> <tr> <td colspan="3" style="text-align: center;">Dvojité</td> </tr> <tr> <td colspan="3" style="text-align: left;">▼ Vybrat</td> </tr> <tr> <td colspan="3" style="text-align: right;">[↵] Potvrdit</td> </tr> </table>	Výběr dálk. ovladače		12:00am,Po	Jediný			▼			Dvojité			▼ Vybrat			[↵] Potvrdit		
Výběr dálk. ovladače		12:00am,Po																		
Jediný																				
▼																				
Dvojité																				
▼ Vybrat																				
[↵] Potvrdit																				

Nastavte na „Jediný“, když je nainstalován pouze jeden dálkový ovladač.
Nastavte na „Dvojité“, když jsou nainstalovány dva dálkové ovladače.

4 Servis a údržba

Jestliže zapomenete heslo a nemůžete ovládat dálkový ovladač

Tiskněte po dobu ↶ + ↵ + ▶ 5 sekund.
Objeví se heslo pro odemknutí obrazovky, stiskněte tlačítko a proběhne reset.
Heslo pak bude 0000. Resetujte prosím znovu.
(POZNÁMKA) Zobrazit pouze, když je uzamčeno heslem.

Nabídka údržby

Způsob nastavení menu údržba

Nabídka údržby	12:00am,Po
Kontrola pohonu	
Test režim	
Nastavení čidla	
Obnovit heslo	
▼ Vybrat	[↵] Potvrdit

Tiskněte po dobu ↶ + ↵ + ▶ 5 sekund.

Nastavitelné položky

- Kontrola pohonu (Ruční Zap/Vyp všech funkčních části)
(POZNÁMKA) Jelikož zde neexistuje žádná speciální ochrana, dávajte prosím pozor při práci s každým dílem (nezapínejte čerpadlo bez vody atd.)
- Test režim (Zkušební provoz)
Normálně se nepoužívá.
- Nastavení čidla (časový odstup zjištěné teploty každého čidla v rámci intervalu -2 ~ 2°C)
(POZNÁMKA) Použijte pouze tehdy, když má čidlo odchylku.
To ovlivňuje regulaci teploty.
- Obnovit heslo (Obnovit heslo)

Uživatelská nabídka

Způsob nastavení v personalizované nabídce

Uživatelská nabídka	12:00am,Po
Režim chlazení	
Zálož. spir.topení	
Reset monitor. spotř. energie	
Vymazat provozní historii	
▼ Vybrat	[↵] Potvrdit

Tiskněte tlačítko [☰] + ▼ + ◀ po dobu 10 sekund.

Nastavitelné položky

- Režim chlazení (Nastavte s chlazením/bez chlazení) Výchozí nastavení je bez
(POZNÁMKA) Protože režim nastavení s chlazením/bez chlazení může ovlivnit elektrickou aplikaci, dávajte pozor a neměňte nastavení bezdůvodně.
V režimu chlazení dávajte pozor na řádnou izolaci potrubí, neboť trubka se může rosit, voda může kapat na zem a poškodit podlahu.
- Zálož. spir.topení (Používat/nepoužívat záložního ohříváče)
(POZNÁMKA) To je odlišné od používání/nepoužívání záložního ohříváče nastaveného klientem. Při použití tohoto nastavení je zakázána funkce zapnutí ohříváče na ochranu před mrazem. (Použijte prosím toto nastavení, když je vyžaduje společnost komunálních služeb.)
Při použití tohoto nastavení nelze rozmrazovat z důvodu nízkého nastavení teploty ohřevu a provoz se může zastavit (H75)
Prosím nastavujte na odpovědnost instalatéra.
Když se zastavuje často, může to být pro nedostatečnou rychlost průtoku v okruhu, příliš nízké nastavení teploty ohřevu atd.
- Reset monitor. spotř. energie (vymaže paměť energetického kontrolního přístroje)
Použijte při stěhování a předávání zařízení.
- Vymazat provozní historii (vymaže paměť provozní historie)
Použijte při stěhování a předávání zařízení.

Kontrola tlaku vody na dálkovém ovladači

- Stiskněte [☰] SW a přejděte nabídky „Kontrola systému“.
- Stiskněte ↶ a přejděte nabídky „Systémové informace“.
- Stiskněte ↶ a najděte „Tlak vody“.

Obrazovka mimo [Hlavní nabídka]

①

Hlavní nabídka	12:00am,Po
Nastavení funkcí	
Kontrola systému	
Osobní nastavení	
Servisní kontakt	
▲ Vybrat	[↵] Potvrdit

Kontrola systému	12:00am,Po
Monitor. energie	
Systémové informace	
Historie chyb	
Kompresor	
▼ Vybrat	[↵] Potvrdit

②

Kontrola systému	12:00am,Po
Monitor. energie	
Systémové informace	
Historie chyb	
Kompresor	
▲ Vybrat	[↵] Potvrdit

Systémové informace	12:00am,Po
1. Vstupní	: 25 °C
2. Výstupní	: 20 °C
3. Zóna 1	: 25 °C
4. Zóna 2	: 20 °C
▼ Strana	[↵] Potvrdit

③

Systémové informace	12:00am,Po
9. Frekvence COMP	: 95 Hz
10. Průtok čerpadla	: 11,7 l/m
11. Tlak vody	: 1,51 bar
▲ Strana	[↵] Potvrdit

Zobrazené nabídky jsou pouze ilustrační.

Manuál pro instalaci

VNITŘNÍ JEDNOTKA TEPELNÉHO ČERPADLA VZDUCH VODA

WH-SXC09K3E8, WH-SXC09K9E8, WH-SXC12K9E8, WH-SXC16K9E8,
WH-SDC09K3E8, WH-SDC09K9E8, WH-SDC12K9E8, WH-SDC16K9E8



POZOR

R32 CHLADIVO

Tato VNITŘNÍ JEDNOTKA TEPELNÉHO ČERPADLA VZDUCH-VODA obsahuje a pracuje na chladivo R32.

TENTO VÝROBEK SMĚJÍ INSTALOVAT NEBO OPRAVOVAT POUZE ZPŮSOBILÍ PRACOVNÍCI.

Před instalací, údržbou a/nebo opravou tohoto výrobku si přečtěte národní, státní, oblastní a místní zákony, předpisy a technická pravidla a návod k obsluze a instalaci.

Nástroje požadované k instalaci

1 Křížový šroubovák	11 Teploměr
2 Vodováha	12 Měřič izolačního odporu
3 Elektrická vrtačka, korunový vrták (ø70 mm)	13 Multimetr
4 Šestihranný klíč (4 mm)	14 Momentový klíč
5 Klíč	18 Nm (1,8 kgf·m)
6 Trubkovez	55 Nm (5,5 kgf·m)
7 Výstružník	117,6 Nm (11,8 kgf·m)
8 Nůž	15 Vakuové čerpadlo
9 Detektor úniku plynu	16 Sada měrek
10 Měřicí pásmo	

Vysvětlení symbolů zobrazených na vnitřní jednotce nebo venkovní jednotce.



VAROVÁNÍ

Tento symbol znamená, že zařízení používá hořlavé chladicí médium. Pokud dojde k úniku chladicího média, může v přítomnosti zdroje vznícení dojít k jeho vznícení.



POZOR

Tento symbol znamená, že je třeba si pečlivě přečíst manuál pro instalaci.



POZOR

Tento symbol ukazuje, že s tímto zařízením by měli pracovníci servisu zacházet podle instalačního návodu.



POZOR

Tento symbol znamená, že další informace jsou uvedeny v návodu k obsluze a/nebo návodu k instalaci.

BEZPEČNOSTNÍ POKYNY

- Před zahájením instalace se důkladně seznámte s „BEZPEČNOSTNÍ POKYNY“.
- Elektrické práce a vodoinstalační práce musí provést licencovaný elektrikář, respektive instalatér. Ujistěte se, že modelu, který má být nainstalován, používáte správné hodnoty a hlavní obvody.
- Zde uvedené body musí být dodrženy, protože tento důležitý obsah se týká bezpečnosti. Význam každého ukazatele viz níže. Nesprávná instalace z důvodu ignorování pokynů způsobí škodu nebo zranění a závažnost se klasifikuje dle následujících ukazatelů.
- Po instalaci prosím ponechte tento montážní návod u jednotky.

	VAROVÁNÍ	Toto označení upozorňuje na nebezpečí ohrožení života nebo vážného zranění.
	POZOR	Toto označení upozorňuje na nebezpečí zranění nebo poškození majetku.

Použité symboly mají následující význam:

	Symbol s bílým pozadím označuje činnost, která se NESMÍ provádět.
	Symbol s tmavým pozadím označuje činnost, která se musí provést.

- Po dokončení instalace proveďte zkoušku činnosti, abyste zkontrolovali, zda zařízení pracuje normálně. Potom uživatelé podle pokynů v návodu vysvětlíte, jak zařízení pracuje a jak se o něj má starat a udržovat ho. Upozorněte zákazníka na to, aby si uschoval návod k použití pro další použití.
- Pokud existuje sebemenší pochybnost o postupu při instalaci nebo provozu, vždy obraťte se na autorizovaného prodejce.

VAROVÁNÍ

	Nepoužívejte jiné prostředky k urychlení odmrázování nebo k čištění, než jsou doporučena výrobcem. Jakákoli nevhodná metoda nebo použití nekompatibilního materiálu může způsobit poškození výrobku, požár a vážné zranění.
	K napájení nepoužívejte neuvedený kabel, upravený kabel, spojený kabel nebo prodlužovací kabel. Do zásuvky nezapojte další elektrické spotřebiče. Špatný kontakt, špatná izolace nebo přepětí způsobí úraz elektrickým proudem nebo požár.
	Napájecí kabel neutahujte páskou do svazku kabelů. Může dojít k abnormálnímu zvýšení teploty napájecího kabelu.
	Plastový obal udržte mimo dosah dětí, mohly by si ho nasadit na hlavu a udusit se.
	K otevření potrubí s chladicí látkou nepoužijte hasák. Může dojít k deformaci potrubí a následně ke špatné funkci zařízení.
	Nekupujte neautorizované elektrické součásti pro účely instalace, servisu, údržby atd. Mohou způsobit úraz elektrickým proudem nebo požár.
	Neupravujte vedení kabelů vnitřní jednotky kvůli instalaci ostatních komponentů (tj. ohřívače atd.). Přepětí může způsobit úraz elektrickým proudem nebo požár.
	Spotřebič pod tlakem neprohřívejte ani nespalujte. Nevystavujte spotřebič nadměrnému teplu, plamenům ani jiných zdrojům vznícení. Jinak může dojít k výbuchu a zranění nebo úmrtí.



	Nepřidávejte ani nenahrazujte jiný než uvedený typ chladicí látky. Může dojít k poškození výrobku, požáru, zranění, atd.
	Nepoužívejte společný kabel jako propojovací kabel vnitřní / vnější jednotky. Použijte uvedený propojovací kabel vnitřní / vnější jednotky podle pokynu 5 ZAPOJENÍ KABELU DO VNITŘNÍ JEDNOTKY a připojení vnitřní / vnější jednotky pevně zapojte. Kabel připevňte, aby ho nebylo možné ze svorky vytáhnout externí silou. Pokud není zapojení dokonale, dojde k přehřátí nebo požáru na spoji.
	Při práci s elektrickými součástmi dodržujte národní předpisy, legislativu a tento návod k instalaci. Musí se použít nezávislý okruh a samostatná zásuvka. Není-li kapacita elektrického obvodu dostatečná nebo defektní, dojde k úrazu elektrickým proudem nebo k požáru.
	Při instalaci vodního okruhu postupujte podle příslušných evropských a národních předpisů (včetně EN61770) a kodexů pro lokální instalace a stavebních regulací.
	Instalace světlé autorizovanému prodejci nebo odborníkovi. Je-li instalace provedená uživatelem nesprávná, dojde k unikání vody, úrazu elektrickým proudem nebo k požáru.
	<ul style="list-style-type: none"> Tento model používá chladivo R32, a tedy použijte potrubí, matice a nástroje, které jsou určeny pro chladivo R32. Použití stávajícího potrubí (R22), matice a nářadí může způsobit abnormálně vysoký tlak v chladicím cyklu (potrubí) a mohou mít za následek výbuch a zranění. Tloušťka měděných trubek používaných s R32 musí být větší než 0,8 mm. Nikdy nepoužívejte měděné trubky, které jsou menší než 0,8 mm. Je žádoucí, aby množství zbytkového oleje bylo menší než 40 mg/10 m.
	Při instalaci nebo přemístění vnitřní jednotky nedovolte, aby se do chladicího cyklu (potrubí) přimísila látka jiná než je uvedené chladivo, např. vzduch atd. Smíchání vzduchu atd. způsobí abnormálně vysoký tlak v chladicím okruhu a dojde k explozi, zranění, atd.
	Instalaci chladicího systému provádějte důsledně podle tohoto návodu. Je-li instalace vadná, dojde k unikání vody, úrazu elektrickým proudem nebo k požáru.
	Instalaci proveďte na místě, které udrží váhu sady. Pokud není podklad dostatečně silný nebo pokud není instalace správně provedená, sada může způsobit zranění.
	Důrazně se doporučuje, aby bylo toto zařízení instalováno s proudovým chráničem (RCD) v souladu s příslušnými národními předpisy nebo bezpečnostními opatřeními, která se týkají zbytkového proudu.
	Během instalace nainstalujte před spuštěním kompresoru potrubí pro chladicí látku. Provoz kompresoru bez potrubí pro chladicí látku a ventilů způsobí vniknutí vzduchu, abnormálně vysoký tlak v chladicím okruhu a následně dojde k explozi, zranění atd.
	Během odstavení čerpadla zastavte před vyjmutím chladicího potrubí kompresor. Odstránění potrubí pro chladicí látku během provozu kompresoru a při otevřených ventilech způsobí vniknutí vzduchu, abnormálně vysoký tlak v chladicím okruhu a následnou explozi, zranění atd.
	Šroub utáhněte momentovým klíčem uvedeným způsobem. Je-li matice přetažená, může za nějakou dobu dojít ke zlomení a způsobit tak unikání chladicího plynu.
	Po dokončení instalace potvrďte, že nedochází k unikání chladicího plynu. Jestliže se chladicí látka dostane do kontaktu s ohněm, může vytvořit toxický plyn.
	Jestliže během provozu dojde k unikání chladicího plynu, větrejte místnost. Jestliže se chladicí látka dostane do kontaktu s ohněm, může vytvořit toxický plyn.
	Při instalaci používejte příložené části příslušenství a určené díly. Jinak sestava spadne nebo dojde k úniku vody, požáru nebo k úrazu elektrickým proudem.
	Používejte pouze dodané nebo předepsané instalační součásti. Jinak může dojít k uvolnění jednotky vibracemi, úniku vody, úrazu elektrickým proudem nebo požáru.
	zařízení je určeno pro použití v uzavřeném vodním okruhu. Použití v otevřeném vodním okruhu může vést k nadměrné korozi vodního potrubí a riziku vzniku kolonií bakterií, především rodu Legionella, ve vodě.
	Vyberte místo, na kterém v případě úniku vody nedojde k poškození ostatního majetku.
	Při instalaci elektrických zařízení v dřevěných budovách s kovovými listami, není v souladu s technickou normou týkající se elektrického zařízení povolen žádný kontakt mezi zařízením a budovou. Mezi ně musí být nainstalován izolátor.
	Veškeré práce prováděné na vnitřní jednotce po odejmutí panelů zajištěných šrouby musejí být prováděny pod dohledem autorizovaného prodejce a licencovaného instalátéra.
	Tento systém je spotřebičem s více přívodů. Před vstupem do jednotky svorkovnice se musí všechny okruhy odpojit.
	Instalované vodní potrubí se musí před připojením vnitřní jednotky propláchnout, aby se odstranily nečistoty. Nečistoty by mohly poškodit komponenty vnitřní jednotky.
	Tato instalace může v některých zemích vyžadovat stavební povolení a ohlášení zamýšlené instalace na příslušném úřadu.
	Dávejte pozor, protože chladivo nemusí mít žádný zápach.
	Toto zařízení musí být správně uzemněno. Uzemnění nesmí být připojeno k plynovému potrubí, vodovodnímu potrubí, bleskovodu a telefonu. V opačném případě může dojít k úrazu elektrickým proudem.
 POZOR	
	Neinstalujte vnitřní jednotku na místo, kde hrozí únik hořlavých plynů. V případě úniku plynů a jejich akumulace v okolí jednotky může dojít k požáru.
	Zabraňte tomu, aby se kapalina či výpary dostaly do jímek či kanalizace, protože výpary jsou těžší než vzduch a mohou způsobit udušení.
	Během instalace nevypouštějte chladicí látku, a to ani během opětovné instalace a během oprav součástí chladicího okruhu. Na kapalně chladivo si dejte pozor, může způsobit omrzlinu.
	Neinstalujte tento přístroj v prádelně nebo na jiném místě s vysokou vlhkostí. Tyto podmínky mohou způsobit korozi a poškození jednotky.
	Ujistěte se, že izolace napájecího kabelu nepřijde do styku s horkým dílem (tj. chladicím potrubím), aby se zabránilo selhání (roztažení) izolace.
	Na potrubí nevyvíjejte nadměrnou sílu, mohli byste potrubí poškodit. Pokud dojde k úniku vody, dojde k poškození ostatního majetku.
	Vyberte také místo pro instalaci, kde lze snadno provádět údržbu. Nesprávná instalace, servis nebo oprava vnitřní jednotky mohou zvýšit riziko prasknutí, což může způsobit uvolnění nebo škody na majetku nebo zranění.
	Odvodňovací potrubí nainstalujte, jak je uvedeno v pokynech. Není-li odvedení vody dokonale, může se voda dostat do místnosti a poškodit nábytek.
	<p>Napájení vnitřní jednotky.</p> <ul style="list-style-type: none"> Bod napájení by měl být snadno přístupný, aby bylo možné v případě nutnosti provést odpojení snadno. Musti splňovat místní národní normy, nařízení a tento návod k instalaci. Důrazně se doporučuje provést trvalé připojení k jističi. <p>Pro WH-SXC09K9E8, WH-SDC09K3E8</p> <ul style="list-style-type: none"> - Napájení 1: Použijte schválený čtyřpólový jistič 20 A s minimální mezerou mezi kontakty 3,0 mm. - Napájení 2: Použijte schválený dvoupólový jistič 15/16 A s minimální mezerou mezi kontakty 3,0 mm. <p>Pro WH-SXC09K9E8, WH-SXC12K9E8, WH-SXC16K9E8, WH-SDC09K9E8, WH-SDC12K9E8, WH-SDC16K9E8:</p> <ul style="list-style-type: none"> - Napájení 1: Použijte schválený čtyřpólový jistič 20 A s minimální mezerou mezi kontakty 3,0 mm. - Napájení 2: Použijte schválený čtyřpólový jistič 20 A s minimální mezerou mezi kontakty 3,0 mm.

!	Ujistěte se, že je u všech kabelů dodržena správná polarita. V opačném případě dojde k úrazu elektrickým proudem nebo k požáru.
!	Po instalaci zkontrolujte během spuštěného testu prosakování vody. Pokud dojde k úniku vody, dojde k poškození ostatního majetku.
!	Instalační práce. K provedení instalace je třeba dvou nebo více osob. Hmotnost vnitřní jednotky může způsobit zranění v případě, že ji nese jedna osoba.

BEZPEČNOSTNÍ OPATŘENÍ TÝKAJÍCÍ SE POUŽÍVÁNÍ CHLADIVA R32

- Základní instalační pracovní postupy jsou stejné jako u modelů s konvenčními chladivými (R410A, R22).
Je však třeba věnovat pečlivou pozornost následujícím bodům:

!	Když připojujete hrdlo trubky na vnitřní straně, ujistěte se, že je připojení trubky použito pouze jednou. Pokud je vkrouceno a poté uvolněno, musí být hrdlo znovu vytvořeno. Jakmile je připojení hrdla správně vkrouceno a je provedena zkušební těsnost, řádně očistěte a osušte povrch, aby byl odstraněn olej, nečistoty a mastnota, dle pokynů uvedených u silikonového těsniva. Naneste neutrální ošetření (typu Alkoxy) a bezpávkové silikonové těsnivo, které je nekorozivní vůči mědi a bronzu, na vnější hrdlové spojení, aby se zabránilo vstupu vlhka do plynového a kapalného vedení. (Vlhkost může způsobit zamrznutí a předčasné selhání spojení)
!	Zařízení je nutné skladovat, montovat a provozovat v dobře větrané místnosti, která splňuje požadavky na vnitřní plochu půdorysu a neobsahuje žádný stálý aktivní zdroj vzrncení. Udržujte zařízení daleko od plamenů, plynových zařízení nebo aktivních elektrických topných prvků. Jinak může dojít k výbuchu a zranění nebo úmrtí.
!	Viz část „BEZPEČNOSTNÍ OPATŘENÍ TÝKAJÍCÍ SE POUŽÍVÁNÍ CHLADIVA R32“ v manuálu pro instalaci pro venkovní jednotku, kde naleznete všechna další opatření, na která je nutné dbát.

POŽADAVKY NA PLOCHU VNITŘNÍ PODLAHY

- Je-li celkové naplnění systému chladivem <1,84 kg**, není třeba žádná další minimální plocha podlahy.
- Je-li celkové naplnění systému chladivem ≥1,84 kg**, dodatečná plocha podlahy musí být určena následovně:

Symbol	Popis	Jednotka
m_c	Celkové naplnění systému chladivem	kg
m_{max}	Maximální povolené naplnění chladivem	kg
m_{excess}	$m_c - m_{max}$	kg
H	Montážní výška	m
VA_{min}	Minimální plocha větracího otvoru	cm ²

Celkové naplnění systému chladivem, m_c (kg)
= Předem naplněné chladivo v jednotce (kg)
+ Dodatečné množství chladiva po montáži (kg)

A) Určete Maximální povolené naplnění chladivem, m_{max}

- Vypočítejte plochu místnosti pro montáž, A_{room} .
- Na základě Tabulky I vyberte m_{max} , které odpovídá vypočítané hodnotě A_{room} .
- Je-li $m_{max} \geq m_c$, lze jednotku namontovat do montážní místnosti se montážní výškou uvedenou v Tabulce I a bez dodatečné plochy nebo ventilace.
- Jinak postupujte ke krocům B) a C).

B) Určete Celkovou plochu podlahy A_{room} a B_{room} v souladu s $A_{min total}$

- Vypočítejte plochu B_{room} sousedící s A_{room} .
- Určete $A_{min total}$ na základě celkového naplnění chladivem, m_c z Tabulky II.
- Celková plocha A_{room} a B_{room} musí překročit hodnotu $A_{min total}$.

C) Určete Minimální plochu větracího otvoru, VA_{min} pro přirozenou ventilaci

- Z Tabulky III vypočítejte m_{excess} .
- Poté určete VA_{min} odpovídající vypočtené hodnotě m_{excess} pro přirozenou ventilaci mezi A_{room} a B_{room} .
- Jednotku lze do dané místnosti namontovat pouze tehdy, jsou-li splněny následující podmínky:
 - Mezi A_{room} a B_{room} se pro účely větrání vytvoří dva stálé otvory, jeden dole a jeden nahoře.
 - Spodní otvor:** - Musí odpovídat požadavkům na minimální plochu dle VA_{min} .
 - Otvor musí být umístěn ≤300 mm od podlahy.
 - Minimálně 50% požadované plochy otvoru musí být ≤200 mm od podlahy.
 - Spodní otvor nesmí být výše než je bod vypouštění, když je jednotka namontována, a musí být zároveň ≤100 mm nad podlahou.
 - Musí být co nejbližší podlaze a níže než H .
 - Horní otvor:** - Celková velikost horního otvoru musí být více než 50% VA_{min} .
 - Otvor musí být umístěn ≥1500 mm nad podlahou.
 - Výška otvorů musí být větší než 20 mm.
 - Pro větrací otvor se **NEDOPORUČUJE** použít přímý výstup otvoru ven (uživatel může otvor v případě zimy zablokovat).

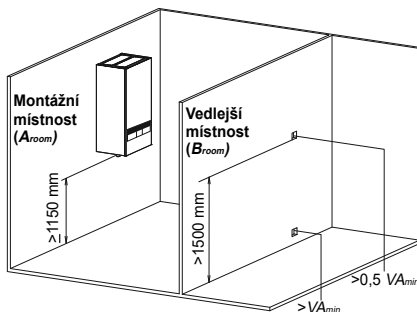

Tabulka I – Maximální naplnění chladivem v místnosti

A_{room} (m ²)	Maximální naplnění chladivem v místnosti (m_{max})							
	H = 1,15m	H = 1,20m	H = 1,30m	H = 1,40m	H = 1,50m	H = 1,60m	H = 1,70m	H = 1,80m
1	0,265	0,276	0,299	0,322	0,345	0,368	0,391	0,414
2	0,530	0,553	0,599	0,645	0,691	0,737	0,783	0,829
3	0,794	0,829	0,898	0,967	1,036	1,105	1,174	1,243
4	1,059	1,105	1,197	1,289	1,382	1,474	1,566	1,658
5	1,324	1,382	1,497	1,612	1,727	1,842	1,957	2,072
6	1,589	1,658	1,796	1,934	2,072	2,210	2,349	2,487
7	1,738	1,814	1,965	2,116	2,267	2,418	2,570	2,721
8	1,858	1,939	2,101	2,262	2,424	2,585	2,747	2,909
9	1,971	2,057	2,228	2,399	2,571	2,742	2,914	3,085
10	2,078	2,168	2,349	2,529	2,710	2,891	3,071	3,252
11	2,179	2,274	2,463	2,653	2,842	3,032	3,221	3,411
12	2,276	2,375	2,573	2,771	2,969	3,166	3,364	3,562

- V případě středních hodnot H je využita hodnota z tabulky, která odpovídá nižší hodnotě H .

Příklad:

Pro $H = 1,25$ m je využita hodnota odpovídající „ $H = 1,20$ m“.

- V případě středních hodnot A_{room} je využita hodnota z tabulky, která odpovídá nižší hodnotě A_{room} .

Příklad:

Pro $A_{\text{room}} = 10,5$ m² je využita hodnota odpovídající „ $A_{\text{room}} = 10$ m²“.

Tabulka II – Minimální plocha podlahy

m_c (kg)	Minimální plocha podlahy (A_{min})							
	H = 1,15m	H = 1,20m	H = 1,30m	H = 1,40m	H = 1,50m	H = 1,60m	H = 1,70m	H = 1,80m
1,84	7,84	7,20	6,15	5,71	5,33	4,99	4,70	4,44
1,86	8,02	7,36	6,27	5,77	5,39	5,05	4,75	4,49
1,88	8,19	7,52	6,41	5,83	5,44	5,10	4,80	4,54
1,90	8,36	7,68	6,54	5,89	5,50	5,16	4,85	4,58
1,92	8,54	7,84	6,68	5,96	5,56	5,21	4,91	4,63
1,94	8,72	8,01	6,82	6,02	5,62	5,27	4,96	4,68
1,96	8,90	8,17	6,96	6,08	5,67	5,32	5,01	4,73
1,98	9,08	8,34	7,11	6,14	5,73	5,37	5,06	4,78
2,00	9,27	8,51	7,25	6,25	5,79	5,43	5,11	4,83
2,02	9,45	8,68	7,40	6,38	5,85	5,48	5,16	4,87
2,04	9,64	8,85	7,54	6,51	5,91	5,54	5,21	4,92
2,06	9,83	9,03	7,69	6,63	5,96	5,59	5,26	4,97
2,08	10,02	9,21	7,84	6,76	6,02	5,65	5,31	5,02
2,10	10,22	9,38	8,00	6,89	6,08	5,70	5,37	5,07
2,12	10,41	9,56	8,15	7,03	6,14	5,75	5,42	5,12

m_c (kg)	Minimální plocha podlahy (A_{min})							
	H = 1,15m	H = 1,20m	H = 1,30m	H = 1,40m	H = 1,50m	H = 1,60m	H = 1,70m	H = 1,80m
2,14	10,61	9,74	8,30	7,16	6,24	5,81	5,47	5,16
2,16	10,81	9,93	8,46	7,29	6,35	5,86	5,52	5,21
2,18	11,01	10,11	8,62	7,43	6,47	5,92	5,57	5,26
2,20	11,21	10,30	8,77	7,57	6,59	5,97	5,62	5,31

- V případě středních hodnot H je využita hodnota z tabulky, která odpovídá nižší hodnotě H .
Příklad:
Pro $H = 1,25$ m je využita hodnota odpovídající „ $H = 1,20$ m“.
- V případě středních hodnot m_c je využita hodnota z tabulky, která odpovídá vyšší hodnotě m_c .
Příklad:
Jestliže $m_c = 1,85$ kg, je využita hodnota, která odpovídá „ $m_c = 1,86$ kg“.
- Systémy s celkovou náplní chladiva nižší než 1,84 kg nepodléhají žádným požadavkům na plochu podlahy/místnosti.
- V jednotce nejsou povolena množství chladiva nad 2,20 kg.

Tabulka III – Minimální plocha větracího otvoru pro přirozenou ventilaci

m_c (kg)	m_{max} (kg)	m_{excess} (kg) = $m_c - m_{\text{max}}$	Minimální plocha větracího otvoru (V_{Amin}) (cm ²)							
			H = 1,15m	H = 1,20m	H = 1,30m	H = 1,40m	H = 1,50m	H = 1,60m	H = 1,70m	H = 1,80m
2,20	0,10	2,10	614	601	577	556	537	520	505	490
2,20	0,30	1,90	555	543	522	503	486	471	457	444
2,20	0,50	1,70	497	486	467	450	435	421	409	397
2,20	0,70	1,50	438	429	412	397	384	372	360	350
2,20	0,90	1,30	380	372	357	344	333	322	312	304
2,20	1,10	1,10	321	315	302	291	281	272	264	257
2,20	1,30	0,90	263	257	247	238	230	223	216	210
2,20	1,50	0,70	205	200	192	185	179	173	168	163
2,20	1,70	0,50	149	143	137	132	128	124	120	117
2,20	1,90	0,30	95	91	84	79	77	74	72	70
2,20	2,10	0,10	33	32	29	27	26	25	24	23
2,20	2,20	0,00	0	0	0	0	0	0	0	0

- V případě středních hodnot H je využita hodnota z tabulky, která odpovídá nižší hodnotě H .
Příklad:
Pro $H = 1,25$ m je využita hodnota odpovídající „ $H = 1,20$ m“.
- V případě středních hodnot m_{excess} je využita hodnota z tabulky, která odpovídá vyšší hodnotě m_{excess} .
Příklad:
Jestliže $m_{\text{excess}} = 1,45$ kg, je využita hodnota, která odpovídá „ $m_{\text{excess}} = 1,6$ kg“.

Tabulka I – Maximální naplnění chladivem v místnosti

A_{room} (m ²)	Maximální naplnění chladivem v místnosti (m_{max})							
	H = 1,15m	H = 1,20m	H = 1,30m	H = 1,40m	H = 1,50m	H = 1,60m	H = 1,70m	H = 1,80m
1	0,265	0,276	0,299	0,322	0,345	0,368	0,391	0,414
2	0,530	0,553	0,599	0,645	0,691	0,737	0,783	0,829
3	0,794	0,829	0,898	0,967	1,036	1,105	1,174	1,243
4	1,059	1,105	1,197	1,289	1,382	1,474	1,566	1,658
5	1,324	1,382	1,497	1,612	1,727	1,842	1,957	2,072
6	1,589	1,658	1,796	1,934	2,072	2,210	2,349	2,487
7	1,738	1,814	1,965	2,116	2,267	2,418	2,570	2,721
8	1,858	1,939	2,101	2,262	2,424	2,585	2,747	2,909
9	1,971	2,057	2,228	2,399	2,571	2,742	2,914	3,085
10	2,078	2,168	2,349	2,529	2,710	2,891	3,071	3,252
11	2,179	2,274	2,463	2,653	2,842	3,032	3,221	3,411
12	2,276	2,375	2,573	2,771	2,969	3,166	3,364	3,562
13	2,369	2,472	2,678	2,884	3,090	3,296	3,502	3,708
14	2,458	2,565	2,779	2,993	3,206	3,420	3,634	3,848

- V případě středních hodnot H je využita hodnota z tabulky, která odpovídá nižší hodnotě H .
Příklad:
Pro $H = 1,25$ m je využita hodnota odpovídající „ $H = 1,20$ m“.
- V případě středních hodnot A_{room} je využita hodnota z tabulky, která odpovídá nižší hodnotě A_{room} .
Příklad:
Pro $A_{\text{room}} = 10,5$ m² je využita hodnota odpovídající „ $A_{\text{room}} = 10$ m²“.

Tabulka II – Minimální plocha podlahy

m_c (kg)	Minimální plocha podlahy (A_{min})							
	H = 1,15m	H = 1,20m	H = 1,30m	H = 1,40m	H = 1,50m	H = 1,60m	H = 1,70m	H = 1,80m
1,84	7,84	7,20	6,15	5,71	5,33	4,99	4,70	4,44
1,86	8,02	7,36	6,27	5,77	5,39	5,05	4,75	4,49
1,88	8,19	7,52	6,41	5,83	5,44	5,10	4,80	4,54
1,90	8,36	7,68	6,54	5,89	5,50	5,16	4,85	4,58
1,92	8,54	7,84	6,68	5,96	5,56	5,21	4,91	4,63
1,94	8,72	8,01	6,82	6,02	5,62	5,27	4,96	4,68
1,96	8,90	8,17	6,96	6,08	5,67	5,32	5,01	4,73
1,98	9,08	8,34	7,11	6,14	5,73	5,37	5,06	4,78
2,00	9,27	8,51	7,25	6,25	5,79	5,43	5,11	4,83
2,02	9,45	8,68	7,40	6,38	5,85	5,48	5,16	4,87
2,04	9,64	8,85	7,54	6,51	5,91	5,54	5,21	4,92
2,06	9,83	9,03	7,69	6,63	5,96	5,59	5,26	4,97
2,08	10,02	9,21	7,84	6,76	6,02	5,65	5,31	5,02
2,10	10,22	9,38	8,00	6,89	6,08	5,70	5,37	5,07
2,12	10,41	9,56	8,15	7,03	6,14	5,75	5,42	5,12

m_c (kg)	Minimální plocha podlahy (A_{min})							
	H = 1,15m	H = 1,20m	H = 1,30m	H = 1,40m	H = 1,50m	H = 1,60m	H = 1,70m	H = 1,80m
2,14	10,61	9,74	8,30	7,16	6,24	5,81	5,47	5,16
2,16	10,81	9,93	8,46	7,29	6,35	5,86	5,52	5,21
2,18	11,01	10,11	8,62	7,43	6,47	5,92	5,57	5,26
2,20	11,21	10,30	8,77	7,57	6,59	5,97	5,62	5,31
2,22	11,42	10,49	8,93	7,70	6,71	6,03	5,67	5,36
2,24	11,62	10,68	9,10	7,84	6,83	6,08	5,72	5,40
2,26	11,83	10,87	9,26	7,98	6,96	6,13	5,77	5,45
2,28	12,04	11,06	9,42	8,13	7,08	6,22	5,82	5,50
2,30	12,26	11,26	9,59	8,27	7,20	6,33	5,88	5,55
2,32	12,47	11,45	9,76	8,41	7,33	6,44	5,93	5,60
2,34	12,69	11,65	9,93	8,56	7,46	6,55	5,98	5,65
2,36	12,90	11,85	10,10	8,71	7,58	6,67	6,03	5,69
2,38	13,12	12,05	10,27	8,85	7,71	6,78	6,08	5,74
2,40	13,34	12,26	10,44	9,00	7,84	6,89	6,13	5,79
2,42	13,57	12,46	10,62	9,15	7,97	7,01	6,21	5,84
2,43	13,68	12,56	10,71	9,23	8,04	7,07	6,26	5,86





- V případě středních hodnot H je využita hodnota z tabulky, která odpovídá nižší hodnotě H .
Příklad:
Pro $H = 1,25$ m je využita hodnota odpovídající „ $H = 1,20$ m“.
- V případě středních hodnot m_c je využita hodnota z tabulky, která odpovídá vyšší hodnotě m_c .
Příklad:
Jestliže $m_c = 1,85$ kg, je využita hodnota, která odpovídá „ $m_c = 1,86$ kg“.
- Systémy s celkovou náplní chladiva nižší než 1,84 kg nepodléhají žádným požadavkům na plochu podlahy/místnosti.
- V jednotce nejsou povolena množství chladiva nad 2,43kg.

Tabulka III – Minimální plocha větracího otvoru pro přirozenou ventilaci

m_c (kg)	m_{max} (kg)	m_{excess} (kg) = $m_c - m_{\text{max}}$	Minimální plocha větracího otvoru (VA_{min}) (cm ²)							
			H = 1,15m	H = 1,20m	H = 1,30m	H = 1,40m	H = 1,50m	H = 1,60m	H = 1,70m	H = 1,80m
2,43	0,10	2,33	681	666	640	617	596	577	560	544
2,43	0,30	2,13	622	609	585	564	545	528	512	497
2,43	0,50	1,93	564	552	530	511	494	478	464	451
2,43	0,70	1,73	506	495	475	458	443	429	416	404
2,43	0,90	1,53	447	438	420	405	391	379	368	357
2,43	1,10	1,33	389	380	366	352	340	329	320	311
2,43	1,30	1,13	330	323	311	299	289	280	272	264
2,43	1,50	0,93	272	266	256	246	238	230	224	217
2,43	1,70	0,73	218	209	201	193	187	181	175	170
2,43	1,90	0,53	167	160	148	140	136	131	127	124
2,43	2,10	0,33	109	105	97	90	84	82	79	77
2,43	2,30	0,13	45	43	40	37	35	32	31	30
2,43	2,43	0,00	0	0	0	0	0	0	0	0

- V případě středních hodnot H je využita hodnota z tabulky, která odpovídá nižší hodnotě H .
Příklad:
Pro $H = 1,25$ m je využita hodnota odpovídající „ $H = 1,20$ m“.
- V případě středních hodnot m_{excess} je využita hodnota z tabulky, která odpovídá vyšší hodnotě m_{excess} .
Příklad:
Jestliže $m_{\text{excess}} = 1,45$ kg, je využita hodnota, která odpovídá „ $m_{\text{excess}} = 1,6$ kg“.

Příslušenství

Č.	Součást příslušenství	Mn.	Č.	Součást příslušenství	Mn.
1	Instalační deska 	1	4	Instalační deska 	1
2	Odtokové koleno 	1	5	Šroub 	3
3	Balení 	1			

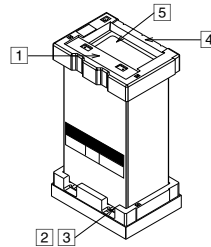

Volitelné příslušenství

Č.	Součást příslušenství	Mn.
7	Pouzdro dálkového ovladače	1
8	Síťový adaptér (CZ-TAW1B) a Proloužovací kabel (CZ-TAW1-CBL)	1
9	Volitelná řídicí deska (CZ-NS5P)	1

Příslušenství od lokálního dodavatele (Volitelné)

Č.	Část	Model	Specifikace	Výrobce	
i	Sada 2-cestného ventilu	Servopohon	SFA21/18	AC230V	Siemens
	*Model s chlazením	2-cestný ventil	VV146/25	-	Siemens
ii	Sada 3-cestného ventilu	Servopohon	SFA21/18	AC230V	Siemens
		3-cestný ventil	VV146/25	-	Siemens
iii	Pokojový termostat	Drátový	PAW-A2W-RTWIRED	AC230V	-
		Bezdrátový	PAW-A2W-RTWIRELESS	AC230V	-
iv	Směšovací ventil	-	167032	AC230V	Caleffi
v	Čerpadlo	-	Yonos 25/6	AC230V	Wilo
vi	Čidlo vyrovnávací nádrže	-	PAW-A2W-TSBU	-	-
vii	Venkovní čidlo	-	PAW-A2W-TSOD	-	-
viii	Čidlo vodní zóny	-	PAW-A2W-TSHC	-	-
ix	Čidlo vnitřní zóny	-	PAW-A2W-TSRT	-	-
x	Solární čidlo	-	PAW-A2W-TSSO	-	-

■ Příslušenství uvedené v tabulce výše se doporučuje zakoupit od lokálního dodavatele.

Diagram rozměrů

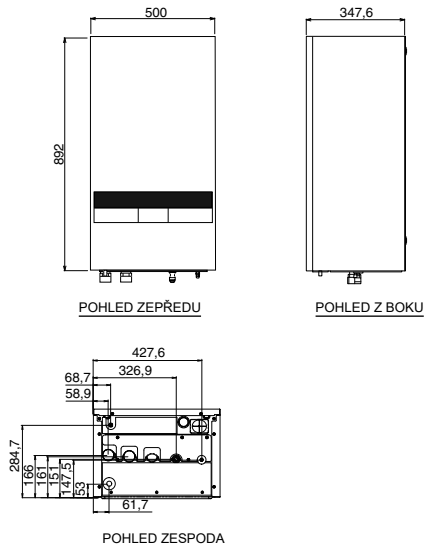

Diagram hlavních komponentů



Schéma umístění trubek



Dopis	Popis trubek	Velikost připojení
a	Přívod vody	R 1½"
b	Odvod vody	R 1½"
c	Chladicí plyn	3/4-16UNF
d	Chladicí kapalina	7/16-20UNF
e	Otvor pro vypouštění vody	-
f	Přetlakový ventil pro odvodňování	3/8"

1 VYBERTE NEJLEPŠÍ UMÍSTĚNÍ

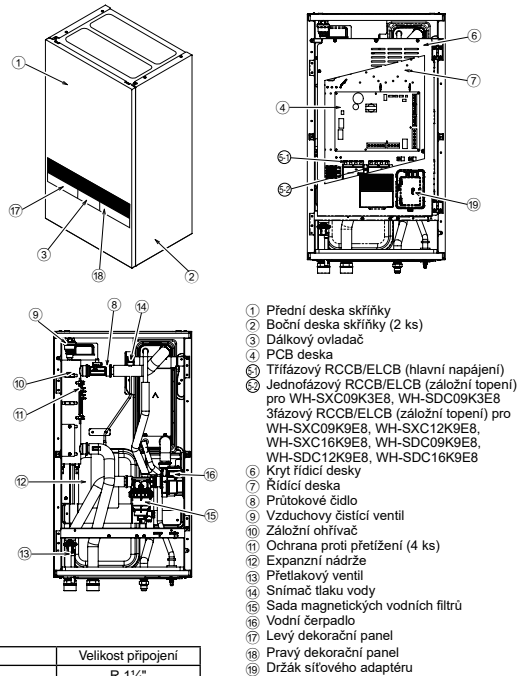
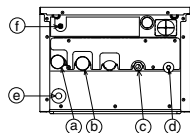
Než zvolíte místo montáže, je nutné získat schválení uživatele.

- ☐ V blízkosti jednotky nesmí být žádný zdroj tepla ani páry.
- ☐ Dobré je místo v místnosti s cirkulací vzduchu.
- ☐ Místo, kde lze snadno provést vypuštění (např. víceúčelová místnost).
- ☐ Místo, kde provozní hluk vnitřní jednotky nebude obtěžovat uživatele.
- ☐ Místo, kde je vnitřní jednotka daleko od dveří.
- ☐ Zajistěte minimální vzdálenost jednotky od stěny, stropu nebo jiných překážek, viz obrázek níže.
- ☐ Doporučená výška instalace vnitřní jednotky musí být alespoň 1150 mm.
- ☐ Instalace musí být provedena na vertikální zed.
- ☐ V místě instalace nesmí hrozit únik hořlavých plynů.
- ☐ Při instalaci elektrických zařízení v dřevěné budově s kovovými lištami, není v souladu s technickou normou týkající se elektrického zařízení povolen žádný kontakt mezi zařízením a budovou. Mezi ně musí být nainstalován izolátor.
- ☐ Zařízení neinstalujte venku. Je určeno pouze pro vnitřní instalaci.

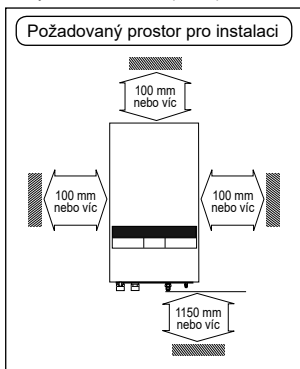

2 JAK PŘIPEVNIT INSTALAČNÍ DESKU

Stěna, na kterou bude montáž provedena je silná a dostatečně pevná, aby se tak předešlo vibracím

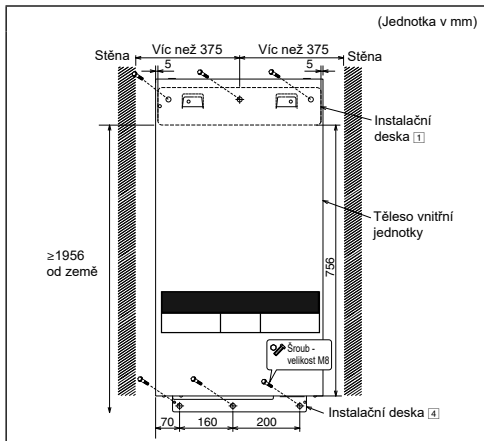

- Střed instalační desky musí být víc než 375 mm na pravé a na levé straně od zdi. Vzdálenost od okraje instalační desky k zemi musí být víc než 1956 mm.
- Instalační desku vždy montujte horizontálně se zarovnaním značení a s pomocí vodováhy.
 - Instalační desku připevněte na zed s pomocí 6 sad hmoždinek, šroubů a podložek (nejsou součástí balení) velikosti M8.

3 VYVRTEJTE OTVOR DO ZDI A VLOŽTE OBJÍMKU POTRUBÍ

1. Vytvořte průchozí otvor $\varnothing 70$ mm.
2. Do otvoru vložte objímku potrubí.
3. Křyt připevněte k objímce.
4. Objímku odřízněte tak, aby ze stěny vyčnívala zhruba 15 mm.

POZOR

- ! Když je stěna dutá, zkontrolujte objímku, abyste tak předešli poškození způsobenému rozkousáním spojovacího kabelu myši.

5. Utěsnění objímky dokončete ve finální fázi tmelem nebo těsnícím tmelem.

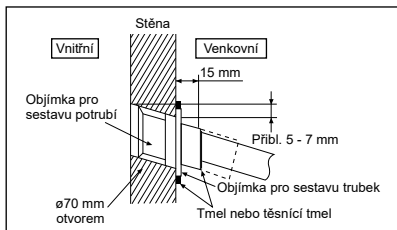

4 INSTALACE VNITŘNÍ JEDNOTKY

Přístup k vnitřním komponentům

VAROVÁNÍ

Tato část platí pouze pro autorizované a licencované elektrikáře a instalatéry. Práce prováděné za příšroubovanou přední deskou se smí provádět pouze pod dohledem kvalifikovaného dodavatele, instalační technika nebo servisního technika.

K odebrání předního štítu postupujte dle níže uvedených kroků. Před odebráním předního štítu vnitřní jednotky vždy vypněte veškeré napájení (tj. napájení vnitřní jednotky, napájení topení a napájení zásobníku).

1. Odstraňte 2 montážní šrouby, které se nacházejí ve spodní části čelní desky.
2. Jemně odtáhněte spodní část předního plechu, abyste ho sejmuli z levých a pravých háků.
3. Přidržte levý a pravý okraj předního plechu a nadzvedněte ho z háků.

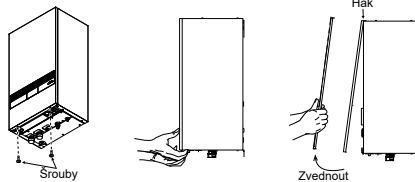

Instalace vnitřní jednotky

1. Zapojte otvory na vnitřní jednotce do háků na instalační desce. Pohybem doleva a doprava se ujistěte, že jsou háky na instalační desce správně upevněny.
2. Šrouby upevněte do otvorů na háčích na instalační desce, viz obrázek níže.

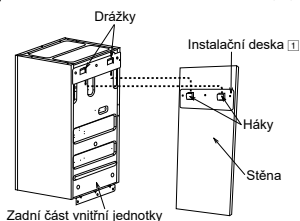

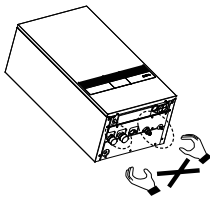
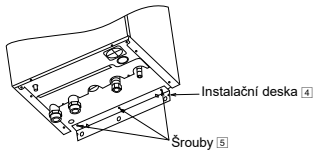

Poznámka: Abyste předešli poškození potrubí, nezvedejte vnitřní jednotku tak, že ji uchopíte za potrubí chladiva a vody.

Typická instalace potrubí

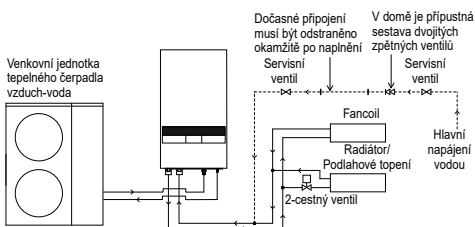

Instalace vodního potrubí

- Přívod vody a odvod vody ve vnitřní jednotce se používají pro zapojení do vodního okruhu. O instalaci tohoto vodního okruhu požádejte licencovaného technika, prosím.
- Tento vodní okruh musí splňovat veškeré relevantní evropské a národní směrnice, tj. IEC/EN 61770.
- Nepoužívejte opotřebovanou trubku nebo odnímatelnou sadu hadic.
- Dejte si pozor, abyste potrubí během zapojování nezdeformovali nadměrnou silou.
- Pro připojení přívodu a odvodu vody použijte matiči Rp 1/4" a před připojením vnitřní jednotky vypláchněte veškeré potrubí vodou z vodovodu.
- Zakryjte konec potrubí, abyste zabránili vniknutí nečistoty a prachu při protahování zdi.
- Vyberte správné těsnění, které snese tlaky a teploty systému.
- Má-li být k vnitřní/venkovní jednotce připojena stávající nádrž, zajistěte, aby byly trubky před instalací vodního potrubí čisté.
- Ujistěte se, že k utáhnutí spojky použijete dva klíče. Matice dotáhněte momentovým klíčem: 117,6 N·m.

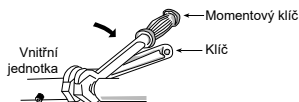

- Je-li k instalaci použito nemosazné kovové potrubí, zkontrolujte, zda je potrubí izolováno, aby se předešlo galvanické korozi.
- Ujistěte se, že budete izolovat vodní okruh, abyste zabránili redukci tepelného výkonu.
- Po instalaci zkontrolujte během spuštěného testu prosakování vody.

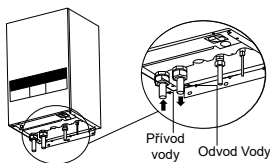

⚠ POZOR

Nepřetáhněte, přetáhnutí způsobí unikání vody.

Instalace potrubí chladiva

1. Po vložení matice (nacházející se ve společné části trubice). (V případě použití dlouhého potrubí)
2. K otevření potrubí s chladicí látkou nepoužívejte hasák. Otevřená strana musí být zlomená a způsobit unikání. Použijte správný klíč nebo kruhový klíč.
3. Spojte potrubí:
 - Sféred potrubí vyrovnějte a dostatečně utáhněte otevřenou matici prsty.
 - Ujistěte se, že k utáhnutí spojky použijete dva klíče. Dále momentovým klíčem utáhněte matice dle údajů v tabulce.

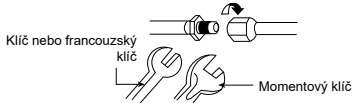

Model		Velikost potrubí (Krouťící)	
Vnitřní jednotka	Venkovní Jednotka	Plyn	Kapalina
WH-SXC09K3E8	WH-UXZ09KE8*	ø12,7mm (1/2") [55 N·m]	ø6,35mm (1/4") [18 N·m]
WH-SXC09K9E8			
WH-SXC12K9E8	WH-UXZ12KE8*		
WH-SXC16K9E8	WH-UXZ16KE8*		
WH-SDC09K3E8	WH-UDZ09KE8*		
WH-SDC09K9E8			
WH-SDC12K9E8	WH-UDZ12KE8*		
WH-SDC16K9E8	WH-UDZ16KE8*		

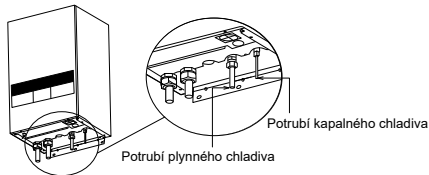

⚠ POZOR

Příliš neutahujte, při přetažení může dojít k unikání plynu.

Na potrubí chladiva příliš netlačte, ani za něj netahajte. Poškozené potrubí může způsobit unikání.

Při otvírání krytu řídicí desky ⑥ a řídicí desky ⑦ za účelem instalace a servisu vnitřní jednotky dbejte zvýšené opatrnosti. Pokud tak neučiníte, může dojít k poranění.

Další opatření promodely využívající R32, jestliže je spojení provedeno rozválcováním trubek na vnitřní straně

❗ Před připojením jednotek znovu rozválcujte trubky, aby nedocházelo k unikům.

❗ Spojení provedená mezi součástmi chladicího systému musí být přístupná pro snadnou údržbu.

Matice řádně utěsněte (na straně plynu i kapaliny) pomocí neutrálního ošetření (typu Alkoxy) a bezpečkového silikonového těsnicího prostředku a izolačního materiálu, aby nedocházelo k unikání plynu kvůli zamrznutí.

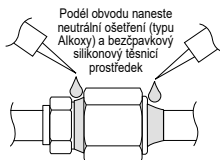

Neutrální ošetření (typu Alkoxy) a bezpečkového silikonový těsnicí prostředek musí být nanášen až po tlakové zkoušce a očištění dle následujících pokynů, a to pouze na vnější straně spojení. Cílem je zabránit vniknutí vlhkosti do spoje a možnému zamrznutí. Vytvrzení těsnicího prostředku může chvíli trvat. Ujistěte se, že se těsnicí prostředek při nanášení izolace neodlepje.

Zkontrolujte unikání plynu

- Po propláchnutí vzduchem zkontrolujte unikání plynu.
- Viz manuál pro instalaci pro venkovní jednotku.

ŘEZÁNÍ POTRUBÍ

1. Použijte trubkořez a potom odstraňte otěpky.
2. Otěpky odstraňte s použitím výstružniku. Nejsou-li otěpky odstraněné, může dojít k unikání plynu. Konec potrubí otočte směrem dolů, abyste předešli vniknutí kovového prášku do potrubí.
3. Po vložení otevřených klíče do měděných trubek klíč utáhněte.



1. Řezání
2. Odstranit otěpky
3. Hrdlo

Nesprávné rozházení



Po správném svaření bude vnitřní povrch jenně zářit a bude mírně tenčí. Sleduj k tomu, že je tato část v kontaktu se spoj, opatrně zkontrolujte konec svařování.

5 ZAPOJENÍ KABELU DO VNITŘNÍ JEDNOTKY

VAROVÁNÍ

Tato sekce platí pouze pro autorizované a licencované elektrifikáře. Práce prováděné za přišroubovaným krytem řídicí desky ⑥ se smí provádět pouze pod dohledem kvalifikovaného dodavatele, instalačního technika nebo servisního technika.

Otevřete kryt řídicí desky ⑥

Postupujte podle následujících kroků a otevřete kryt řídicí desky. Před otevřením krytu řídicí desky vnitřní jednotky vždy vypněte veškeré napájení (tj. napájení vnitřní jednotky, napájení ohříváče a napájení zásobníku).

1. Odstraňte 4 montážních šroubů na krytu řídicí desky.
2. Otočte kryt řídicí desky na pravou stranu.

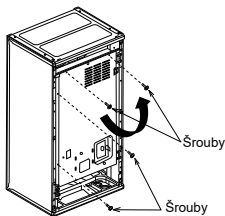

Instalace odtokového kolena a hadice

- Upevněte odtokové koleno ② a balení ③ k dolní části vnitřní jednotky, viz obrázek níže.
- Použijte hadici kondenzátu s vnitřním průměrem 17 mm.
- Tato hadice musí být nainstalována směrem dolů a v prostředí bez mrazu.
- Výstup této hadice musí být veden ven.
- Tuto hadici nevkládějte do kanalizačního nebo odpadového potrubí, kde může dojít ke vzniku plynného čpavku, kyslíčniku siřičitého, atd.
- V případě potřeby hadici u konektoru hadice kondenzátu dále dotáhněte pomocí hadicové svorky, abyste předešli unikům.
- Z této hadice bude ukapávat voda, proto musí být výstup této hadice instalován v místě, kde nemůže dojít k jeho zablokování.

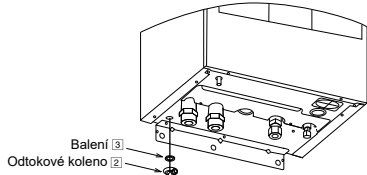

Potrubí přetlakového ventilu pro odvodňování

- Připojte vypouštěcí hadici k přetlakovému ventilu hadicového výtoku.
- Tato hadice musí být nainstalována směrem dolů a v prostředí bez mrazu.
- Výstup této hadice musí být veden ven.
- Tuto hadici nevkládějte do kanalizačního nebo čistící hadice, neboť může dojít ke vzniku plynného čpavku, kyslíčniku siřičitého, atd.
- V případě potřeby hadici u konektoru hadice kondenzátu dále dotáhněte pomocí hadicové svorky, abyste předešli unikům.
- Z této hadice bude ukapávat voda, proto musí být výstup této hadice instalován v místě, kde nemůže dojít k jeho zablokování.

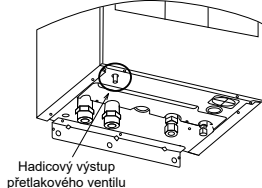

Upevnění napájecího a propojovacího kabelu

1. Propojovací kabel mezi vnitřní a vnější jednotkou musí být schválený polychloroprenový opláštěný flexibilní kabel s typovým označením 60245 IEC 57, nebo těžší kabel. Pro požadavek velikosti kabelu viz tabulka níže.

Model		Délka připojovacího kabelu
Vnitřní jednotka	Venkovní jednotka	
WH-SXC09K3E8	WH-UXZ09KE8*	6 x 1,5 mm ²
WH-SXC09K9E8	WH-UXZ12KE8*	
WH-SXC16K9E8	WH-UXZ16KE8*	
WH-SDC09K3E8	WH-UDZ09KE8*	6 x 2,5 mm ²
WH-SDC09K9E8	WH-UDZ12KE8*	
WH-SDC12K9E8	WH-UDZ16KE8*	
WH-SDC16K9E8	WH-UDZ16KE8*	6 x 2,5 mm ²

- Ujistěte se, že barva vodičů venkovní jednotky a číslo svorky jsou stejné jako u vnitřní jednotky.
 - Uzemňovací kabel musí být delší než ostatní kabely zobrazené na obrázku a to z důvodu bezpečnosti v případě vyseknutí se kabelu ze svorky.
2. K napájecímu kabelu musí být připojeno odpojovací zařízení.
 - Odpojovací zařízení (odpojovací prostředek) musí mít rozteč kontaktů minimálně 3,0 mm.
 - Ke svorkovnici připojte schválený napájecí kabel 1 s polychloroprenovou izolací a napájecí kabel 2, typové označení 60245 IEC 57 nebo silnější kabel, a druhý konec kabelu zapojte do odpojovacího zařízení (odpojovacího prostředku). Pro požadavek velikosti kabelu viz tabulka níže.

Model		Na-pájecí kabel	Délka kabelu	Oddě-lovací zařízení	Doporučené proudové chrániče (RCD)
Vnitřní jednotka	Venkovní jednotka				
WH-SXC09K3E8	WH-UXZ09KE8*	1	5 x min. 1,5 mm ²	20 A	30 mA, 4P, typ A
		2	3 x min. 1,5 mm ²	15/16 A	30 mA, 2P, typ AC
WH-SXC09K9E8	WH-UXZ09KE8*	1	5 x min. 1,5 mm ²	20 A	30 mA, 4P, typ A
		2	5 x min. 1,5 mm ²	20 A	30 mA, 4P, typ AC
WH-SXC12K9E8	WH-UXZ12KE8*	1	5 x min. 1,5 mm ²	20 A	30 mA, 4P, typ A
		2	5 x min. 2,5 mm ²	20 A	30 mA, 4P, typ AC
WH-SXC16K9E8	WH-UXZ16KE8*	1	5 x min. 1,5 mm ²	20 A	30 mA, 4P, typ A
		2	5 x min. 1,5 mm ²	20 A	30 mA, 4P, typ AC
WH-SDC09K3E8	WH-UDZ09KE8*	1	5 x min. 1,5 mm ²	20 A	30 mA, 4P, typ A
		2	3 x min. 1,5 mm ²	15/16 A	30 mA, 2P, typ AC
WH-SDC09K9E8	WH-UDZ09KE8*	1	5 x min. 1,5 mm ²	20 A	30 mA, 4P, typ A
		2	5 x min. 1,5 mm ²	20 A	30 mA, 4P, typ AC
WH-SDC12K9E8	WH-UDZ12KE8*	1	5 x min. 1,5 mm ²	20 A	30 mA, 4P, typ A
		2	5 x min. 2,5 mm ²	20 A	30 mA, 4P, typ AC
WH-SDC16K9E8	WH-UDZ16KE8*	1	5 x min. 1,5 mm ²	20 A	30 mA, 4P, typ A
		2	5 x min. 1,5 mm ²	20 A	30 mA, 4P, typ AC

3. Aby se zabránilo poškození kabelu ostrou hranou, musí být kabely před připojením ke svorkovnici vedeny průchodkou (nachází se ve spodní části řídicí desky). Pouzdrou musí být použito a nesmí být odstraněno.

Pro WH-SXC09K3E8, WH-SDC09K3E8

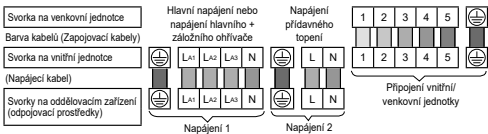

Pro WH-SXC09K9E8, WH-SXC12K9E8, WH-SXC16K9E8, WH-SDC09K9E8, WH-SDC12K9E8, WH-SDC16K9E8

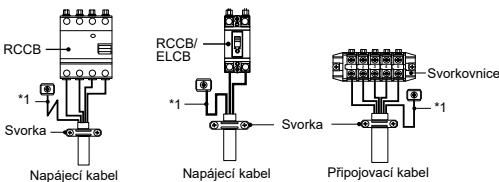
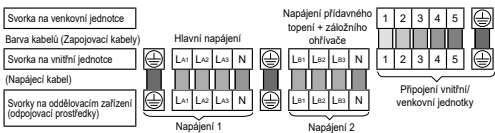

Svorkový šroub	Utahovací moment cN•m {kgf•cm}
M4	157~196 {16~20}
M5	196~245 {20~25}

*1 - Uzemňovací vodič musí být z bezpečnostních důvodů delší než ostatní kabely

POŽADAVKY NA ODIZOLOVÁNÍ A ZAPOJENÍ

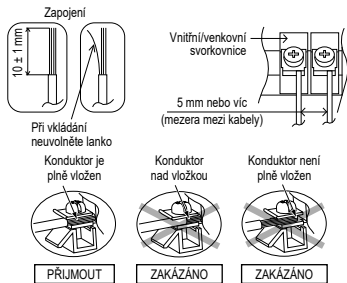

POŽADAVKY NA ZAPOJENÍ

Pro WH-SXC09K3E8 s WH-UXZ09KE8*, WH-SDC09K3E8 s WH-UDZ09KE8*

- Napájení zařízení 1 splňuje IEC/EN 61000-3-2.
- Napájení zařízení 1 splňuje IEC/EN 61000-3-3 a může být připojeno na proud napájecí sítě.

Pro WH-SXC09K9E8 s WH-UXZ09KE8*, WH-SXC12K9E8 s WH-UXZ12KE8*, WH-SDC09K9E8 s WH-UDZ09KE8*, WH-SDC12K9E8 s WH-UDZ12KE8*

- Napájení zařízení 1 splňuje IEC/EN 61000-3-2.
- Napájení zařízení 1 splňuje IEC/EN 61000-3-3 a může být připojeno na proud napájecí sítě.
- Napájení zařízení 2 splňuje IEC/EN 61000-3-2.
- Napájení zařízení 2 splňuje IEC/EN 61000-3-3 a může být připojeno na proud napájecí sítě.

Pro WH-SXC16K9E8 s WH-UXZ16KE8*, WH-SDC16K9E8 s WH-UDZ16KE8*

- Napájení zařízení 1 splňuje IEC/EN 61000-3-12 za předpokladu, že zkratový výkon Ssc je vyšší nebo se rovná 600 kW v bodu rozhraní mezi uživatelským napájením a veřejnou soustavou. Zodpovědnost instalatéra nebo uživatele zařízení je zajistit, v případě potřeby po konzultaci s operátorem distribuční sítě, aby bylo zařízení připojeno pouze k napájení se zkratovým výkonem Ssc vyšším nebo rovným 600 kW.
- Napájení zařízení 1 splňuje omezení IEC/EN 61000-3-11 a IEC/EN 61000-3-3 a může být připojeno na proud napájecí sítě.
- Napájení zařízení 2 splňuje IEC/EN 61000-3-2.
- Napájení zařízení 2 splňuje IEC/EN 61000-3-3 a může být připojeno na proud napájecí sítě.

6 INSTALACE DÁLKOVÉHO OVLADAČE JAKO POKOJOVÉHO TERMOSTATU

- Dálkový ovladač ③ namontovaný na vnitřní jednotce lze přesunout do místnosti a může sloužit jako pokojový termostat.

Místo instalace

- Instalace ve výšce 1 - 1,5 m od podlahy (umístění, kde se dá detekovat průměrná pokojová teplota).
- Instalujte svisle na zeď.
- Pro instalaci se vyvarujte následujících umístění.
 1. U okna, kde je vystaven přímému slunečnímu záření nebo proudí vzduchu.
 2. Ve stínu nebo na zadní straně objektu, které jsou mimo proudění vzduchu v místnosti.
 3. Místo, kde dochází ke kondenzaci (dálkový ovladač není vlhkotěsný ani odolný).
 4. Umístění v blízkosti zdroje tepla.
 5. Nerovný povrch.
- Udržujte odstup 1 m nebo více od televizoru, rádia a PC. (Příčina rozmazaného obrazu nebo šumu)

Zapojení dálkového ovladače

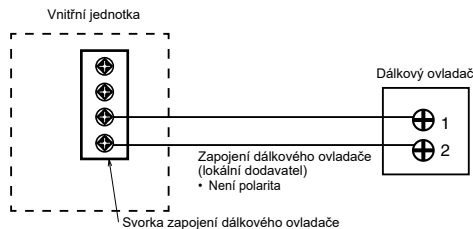

- Kabel dálkového ovladače musí být (2 x min. 0,3 mm²), s dvojitou izolací a opláštěním z PVC nebo z gumy. Celková délka kabelu musí být 50 metrů nebo méně.
- Dávejte pozor, abyste nepřipojili kabely k ostatním svorkám vnitřní jednotky (například svorce zapojení zdroje elektrické energie). Může dojít k poruše.
- Nespojíte se zapojením zdroje elektrické energie ani neukládejte do téže kovové trubky. Může dojít k provozní chybě.

Vyjměte dálkový ovladač z vnitřní jednotky

1. Odstraňte levý dekorací panel ⑰ a pravý dekorací panel ⑱ z čelní desky ① lehkým zatlačením panelů dozadu.

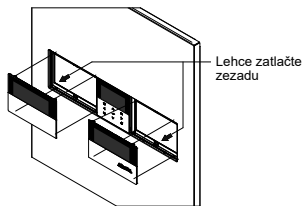

2. Odstraňte 4 šrouby a vyjměte držák s dálkovým ovladačem ③.

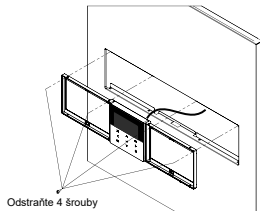

3. Sejměte horní pouzdro ze spodního pouzdra.

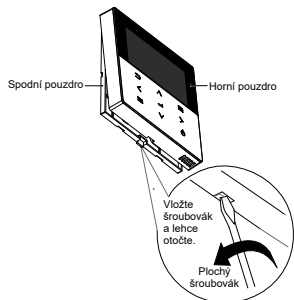

4. Odstraňte kabeláž mezi dálkovým ovladačem ③ a svorkou vnitřní jednotky.

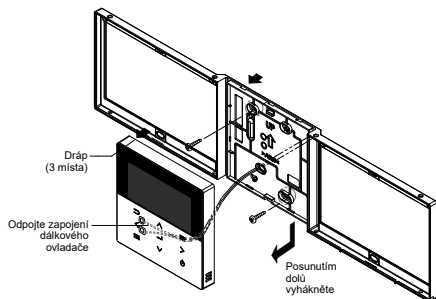

Montáž dálkového ovladače

Pro odkrytý typ

Příprava: Udělejte šroubovákem 2 otvory pro šrouby.

- Nasadte horní pouzdro.**
 - Zarovnejte drápky horního pouzdra a poté zarovnejte drápky spodního pouzdra.
- Připevňte spodní pouzdro ke stěně.**

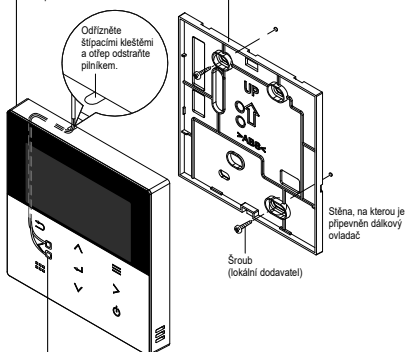

- Připojte zapojení dálkového ovládacího**

- Uspořádejte vodiče podél drážky pouzdra.

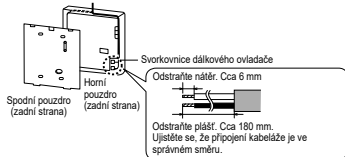

Pro zapuštěný typ

Příprava: Udělejte šroubovákem 2 otvory pro šrouby.

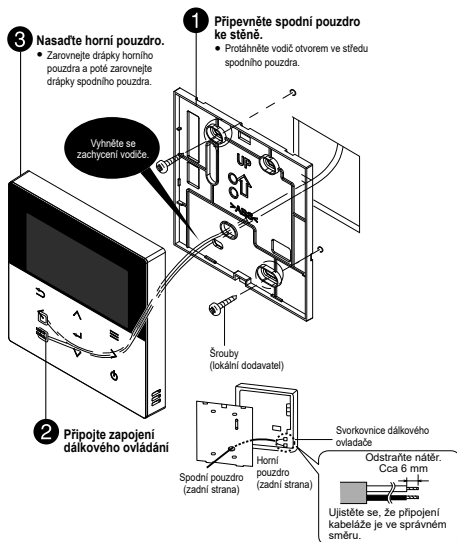

Vyměňte kryt dálkového ovladače

- Vyměňte stávající dálkový ovladač za pouzdro dálkového ovladače [7] pro uzavření otvoru, jenž zůstal po odebrání dálkového ovladače.
- Pokyny k odstranění dálkového ovladače najdete v části nazvané „Vyměňte dálkový ovladač z vnitřní jednotky“.
 - Sejměte horní pouzdro ze spodního pouzdra dálkového ovladače [7].

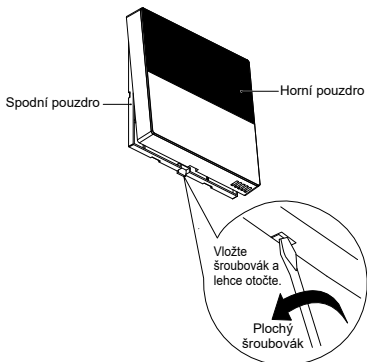

- Opacným postupem u kroků 1 až 4 v části „Vyměňte dálkový ovladač z vnitřní jednotky“ připevňte pouzdro dálkového ovladače [7] na vnitřní jednotku.

7 NAPOUŠTĚNÍ VODY

- Před provedením kroků níže se ujistěte, že všechny instalace potrubí se provádí správně.
- Otočte zátku na výstupu vzduchového čistícího ventilu ⑨ proti směru hodinových ručiček jediným úplným otočením ze zcela zavřené polohy.

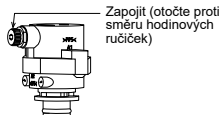

Vzduchový čistící ventil ⑨

- Nastavte úroveň přetlakového ventilu ⑬ na „DOLŮ“.

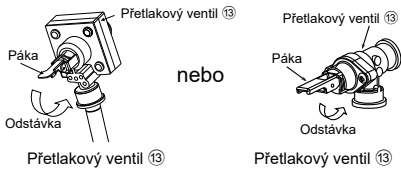

- Prívodem vody začněte vnitřní jednotku plnit vodou (o tlaku více než 0,1 MPa (1 bar)). Zastavte plnění vodou, jestliže voda protéká přetlakovým ventilem vypouštěcí hadice.
- Zapněte (ON) přívod proudu napájení a ujistěte se, že je vodní čerpadlo ⑯ v chodu.
- Zkontrolujte a ujistěte se, že žádná voda neuniká v bodech připojení trubek.
- Z vypouštěcí hadice může ukapávat voda. Výstup hadice musí být otevřený.

8 OPĚTOVNÉ POTVRZENÍ

⚠ VAROVÁNÍ

Ujistěte se, že před provedením každé kontroly níže vypnete veškeré napájení. Před odhalením svorek musí být všechny napájecí obvody odpojeny.

ZKONTROLUJTE PŘETLAKOVÝ VENTIL ⑬

- Přepnutím páky do horizontální polohy zkontrolujte správné fungování přetlakového ventilu ⑬.
- Pokud neuslyšíte klapání (vzhledem k vypouštění vody), kontaktujte místního autorizovaného prodejce.
- Po dokončení kontroly zatlačte páku dolů.
- V případě, že voda nadále ze zařízení odtéká, systém vypněte a kontaktujte místního autorizovaného prodejce.

KONTROLA EXPANZNÍ NÁDRŽE ⑫ PŘED TLAKOVÁNÍM

[Horní hraniční objem vody v systému]

Vnitřní jednotka má vestavěnou expanzní nádrž o kapacitě 10 L vzduchu a počátečním tlaku 1 bar.

Celkový objem vody v systému musí být pod 200 L.

V případě, že celkové množství vody přesahuje 200 L, přidejte expanzní nádrž (lokální dodavatel).

Kapacita expanzní nádrže potřebná pro systém se může vypočítat podle následujícího vzorce.

$$V = \frac{\epsilon \times V_0}{1 - \frac{98 + P_1}{98 + P_2}}$$

V : Potřebný objem plynu <objem expanzní nádrže v L>

V₀ : Systémový celkový objem vody <L>

ε : Míra expanze vody při 5 → 60 °C = 0,0171

P₁ : Plnicí tlak expanzní nádrže = (100) kPa

P₂ : Systémový maximální tlak = 300 kPa

- () Prosím potvrďte přímo na místě
- Objem plynu expanzní nádrže uzavřeného typu je prezentován jako <V>.
- Je doporučeno přidat 10 % rezervu pro výpočet požadovaného objemu plynu.

Tabulka rychlosti expanze vody

Teplota vody (°C)	Rychlost expanze vody ε
10	0,0003
20	0,0019
30	0,0044
40	0,0078
50	0,0121
60	0,0171
70	0,0228
80	0,0291
90	0,0360

[Nastavení základního tlaku expanzní nádrže, když je rozdíl ve výšce instalace] Je-li výškový rozdíl mezi vnitřní jednotkou a nejvyšším bodem systémového vodního okruhu (H) více než 7 m, upravte prosím počáteční tlak expanzní nádrže (P_g) podle následujícího vzorce.

$$P_g = (H \cdot 10 + 30) \text{ kPa}$$

ZKONTROLUJTE RCCB/ELCB

Před kontrolou RCCB/ELCB se ujistěte, že je RCCB/ELCB přepnutý na „ON“.

Zapněte napájení vnitřní jednotky.

Toto testování lze provést pouze když je vnitřní jednotka napájena.

⚠ VAROVÁNÍ

Dejte pozor, abyste se v okamžiku, kdy je zapnuto napájení vnitřní jednotky, nedotkli částí jiných než je tlačítko RCCB/ELCB. V opačném případě by mohlo dojít k úrazu elektrickým proudem. Před odhalením svorek musí být všechny napájecí obvody odpojeny.

- Na RCCB/ELCB stiskněte tlačítko „TEST“. Páka by se měla ohnout dolů a v případě, že funguje normálně by se měla objevit „0“.
- V případě selhání RCCB/ELCB kontaktujte autorizovaného prodejce.
- Vypněte napájení vnitřní jednotky.
- Jestliže RCCB/ELCB funguje normálně nastavte páku po ukončení testování do pozice „ON“.

9 ZKUŠEBNÍ PROVOZ

1. Zásobník doplňte vodou. Podrobnosti viz montážní návod a návod k obsluze zásobníku.
2. Vnitřní jednotku a RCCB/ELCB nastavte na ON. Potom se na řídicím panelu zobrazí návod k obsluze tepelného čerpadla vzduch-voda.

Poznámka:

- Během zimy před zkušebním provozem zapněte napájení a ponechte jednotku v pohotovostním režimu po dobu alespoň 15 minut. Je potřeba dostatečný čas na ohřátí chladicího média a tím zabránění nesprávnému chybovému kódu.

3. Při běžném provozu musí být hodnota čidla tlaku ④ mezi 0,05 MPa a 0,3 MPa (0,5 bar až 3 bar).
4. Po zkušebním provozu vyčistíte sadu magnetických vodních filtrů ⑤. Po vyčištění ho vraťte na své místo.

RESTART OCHRANY PROTI PŘETÍŽENÍ ⑪

Ochrana proti přetížení ⑪ slouží z bezpečnostních důvodů k prevenci přehřátí vody. Když ochrana proti přetížení ⑪ dosáhne vysoké teploty vody, proveďte níže uvedené kroky.

1. Odstraňte kryt.
2. Pro jemné stlačení centrálního tlačítka za účelem restartování ochrany proti přetížení ⑪, použijte hrot pera.
3. Kryt upevněte do původní pevné pozice.

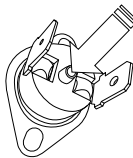

K restartu ochrany proti přetížení ⑪ použijte hrot testovacího pera.

10 ÚDRŽBA

- Abyste zajistili bezpečnost a optimální výkon jednotky, je třeba v pravidelných intervalech provádět sezónní prohlídky jednotky a funkční kontrolu RCCB/ELCB, vedení kabelů a potrubí. Tuto údržbu musí provést autorizovaný prodejce. Pro pravidelnou kontrolu kontaktujte prodejce.

Údržba pro sadu magnetických vodních filtrů ⑤

1. VYPNĚTE napájení.
2. Nádoby umístěte pod sadu magnetického vodního filtru ⑤.
3. Otočením vyjměte magnetickou tyč na dolní straně sady magnetického vodního filtru ⑤.
4. Pomocí šestihranného klíče (8 mm) demontujte krytku vypouštěcího hrdla.
5. Pomocí šestihranného klíče (4 mm) otevřete servisní ventil a vypusťte znečištěnou vodu z vypouštěcího hrdla do nádoby. Jakmile je nádoba plná, uzavřete servisní ventil, abyste zabránili rozliti na nádrž. Zlikvidujte znečištěnou vodu.
6. Nasadte krytku vypouštěcího hrdla a magnetickou tyč.
7. V případě potřeby znovu napusťte vodu do okruhu vytápění/chlazení (podrobnosti viz část 5).
8. ZAPNĚTE napájení.

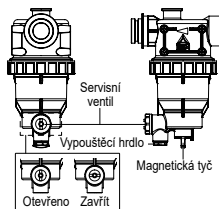

SPRÁVNÝ POSTUP ODSTRANĚNÍ CHLADIVA ZE SYSTÉMU

VAROVÁNÍ

Abyste zajistili správný chod čerpadla, dodržujte níže uvedené kroky. Nebudou-li kroky dodrženy, může dojít k explozi.

1. Pokud vnitřní jednotka nepracuje (pohotovostní režim), na dálkovém ovladači otevřete nabídku „Servisní nastavení“ a volbou možnosti „Provoz při nečinnosti čerpadla“ ji zapněte. (Podrobnosti viz DODATEK)
2. Po 10 ~ 15 minutách, (po 1 nebo 2 minutách v případě velmi nízkých okolních teplot (< 10 °C)), úplně zavřete dvoucestný ventil na venkovní jednotce.
3. Po 3 minutách úplně zavřete trojcestný ventil na venkovní jednotce.
4. Stiskněte spínač „OFF/ON“ na dálkovém ovladači ③ a zastavte odčerpávání.
5. Odstraňte potrubí s chladicí látkou.

1 Obměna systému

Tento oddíl představuje obměny různých systémů využívajících tepelného čerpadla vzduch-voda a aktuální způsob nastavení.

1-1 Zavedení aplikace pro nastavení teploty.

Obměny nastavování teploty pro topení

1. Dálkový ovladač

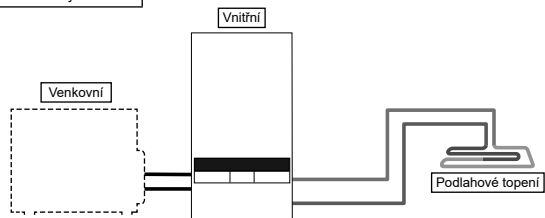

Připojte podlahové topení nebo radiátor přímo do vnitřní jednotky. Dálkový ovladač je nainstalován na vnitřní jednotce. To je základní forma nejjednoduššího systému.

Nastavení dálkového ovladače

Instalační nastavení
Nastavení systému
Volitelné připojení řídicí desky - Ne
Zóna a čidlo:
Teplota vody

2. Pokojový termostat

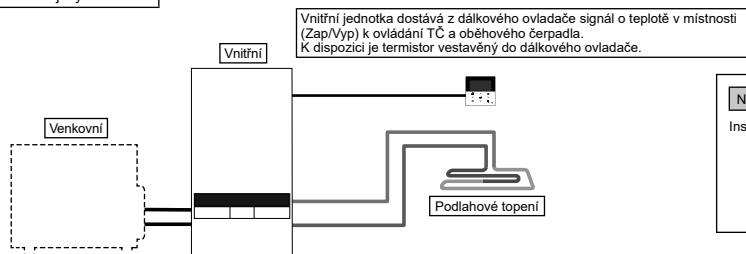

Připojte podlahové topení nebo radiátor přímo do vnitřní jednotky. Sejměte dálkový ovladač z vnitřní jednotky a nainstalujte jej do místnosti, kde je podlahové vytápění. To je aplikace, která používá dálkový ovladač jako pokojový termostat.

Nastavení dálkového ovladače

Instalační nastavení
Nastavení systému
Volitelné připojení řídicí desky - Ne
Zóna a čidlo:
Pokojevý termostat
Interní

3. Externí pokojový termostat

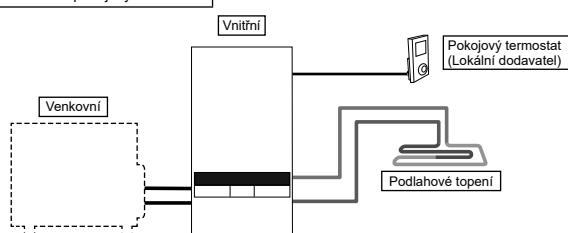

Připojte podlahové topení nebo radiátor přímo do vnitřní jednotky. Dálkový ovladač je nainstalován na vnitřní jednotce. Samostatný externí pokojový termostat (lokální dodavatel) instalujte v místnosti, kde je instalováno podlahové vytápění. To je aplikace, která používá externí pokojový termostat.

Nastavení dálkového ovladače

Instalační nastavení
Nastavení systému
Volitelné připojení řídicí desky - Ne
Zóna a čidlo:
Pokojevý termostat
(Externí)

4. Pokojový termistor

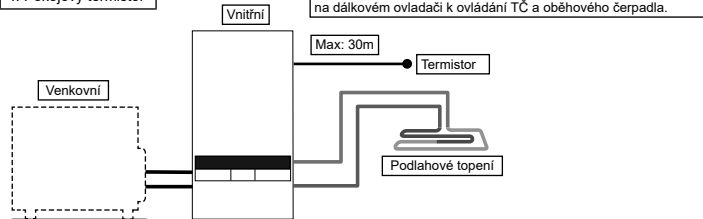

Nastavení dálkového ovladače

Instalační nastavení
Nastavení systému
Volitelné připojení řídicí desky - Ne
Zóna a čidlo:
Pokojový termistor

Připojte podlahové topení nebo radiátor přímo do vnitřní jednotky.

Dálkový ovladač je nainstalován na vnitřní jednotce.

Samostatný externí pokojový termistor (dle specifikace Panasonic) instalujte do místnosti, kde je instalováno podlahové topení.

To je aplikace, která používá externí pokojový termistor.

K dispozici jsou 2 metody nastavení teploty cirkulační vody.

Konstantní křivka: nastavte teplotu cirkulační vody přímo (pevná hodnota)

Kompenzační křivka: nastavená teplota cirkulační vody závisí na teplotě venkovního prostředí

V případě pokojového termoregulátoru nebo pokojového termistoru lze nastavit kompenzační křivku.

V tomto případě se kompenzační křivka posouvá podle tepelné situace Zap/Vyp.

- (Příklad) Jestliže se pokojová teplota zvyšuje a rychlost je; velmi pomalá → posuňte kompenzační křivku nahoru
velmi rychlá → posuňte kompenzační křivku dolů

Příklady instalací

Podlahové topení 1 + Podlahové topení 2

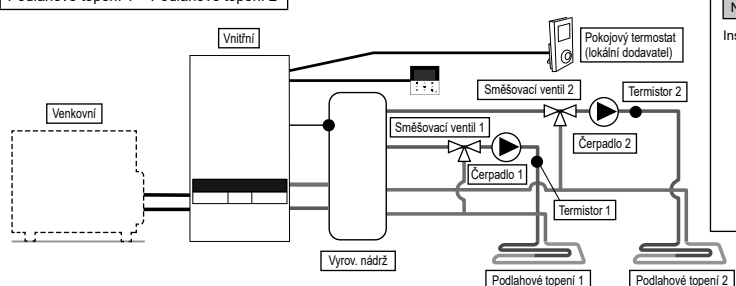

Nastavení dálkového ovladače

Instalační nastavení
Nastavení systému
Volitelné připojení řídicí desky - Ano
Zóna a čidlo - Systém zóna 2
Zóna 1: Čidlo
Pokojový termistor
Interní
Zóna 2: Čidlo
Pokoj
Pokojový termistor
(Externí)

Připojení podlahového vytápění do 2 okruhů prostřednictvím vyrovnávací nádrže, jak je znázorněno na obrázku.

Na oba okruhy nainstalujte směšovací ventily, čerpadla a termistory (dle specifikace Panasonic).

Sejměte dálkový ovladač z vnitřní jednotky, nainstalujte jej do jednoho z okruhů a použijte jej jako pokojový termistor.

Nainstalujte externí pokojový termistor (lokální dodavatel) v jiném okruhu.

Oba okruhy mohou nastavit teplotu cirkulační vody nezávisle.

Nainstalujte termistor vyrovnávací nádrže na vyrovnávací nádrž.

To vyžaduje oddělené nastavení připojení vyrovnávací nádrže a Δ teploty T při provozu ohřevu.

Tento systém vyžaduje volitelný PCB (CZ-NS5P).

POZNÁMKA: Termistor vyrovnávací nádrže musí být připojen pouze k hlavní vnitřní řídicí desce.

Podlahové topení + Radiátor

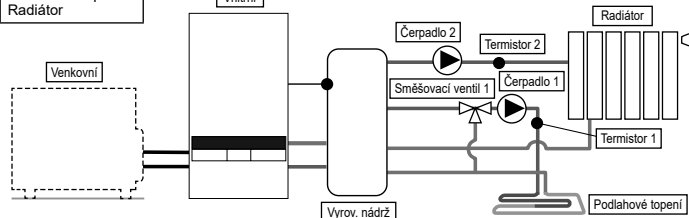

Nastavení dálkového ovladače

Instalační nastavení
Nastavení systému
Volitelné připojení řídicí desky - Ano
Zóna a čidlo - Systém zóna 2
Zóna 1: Čidlo
Teplota vody
Zóna 2: Čidlo
Pokoj
Teplota vody

Připojte podlahové topení nebo radiátor ke 2 okruhům přes vyrovnávací nádrž, jak je znázorněno na obrázku.

Na oba okruhy nainstalujte čerpadla a termistory (dle specifikace Panasonic).

Ze 2 okruhů nainstalujte směšovací ventily do okruhu s nižší teplotou.

(Obecně platí, že jestliže instalujete podlahové vytápění a radiátorový okruh ve 2 zónách, směšovací ventily instalujte do okruhu podlahového topení.)

Dálkový ovladač je nainstalován na vnitřní jednotce.

V nastavení teploty zvolte teplotu cirkulační vody pro oba okruhy.

Oba okruhy mohou nastavit teplotu cirkulační vody nezávisle.

Nainstalujte termistor vyrovnávací nádrže na vyrovnávací nádrž.

To vyžaduje oddělené nastavení připojení vyrovnávací nádrže a Δ teploty T při provozu ohřevu.

Tento systém vyžaduje volitelnou PCB (CZ-NS5P).

Uvědomte si, že v případě, že na sekundární straně není žádný směšovací ventil, může teplota cirkulační vody přesáhnout nastavenou teplotu.

POZNÁMKA: Termistor vyrovnávací nádrže musí být připojen pouze k hlavní vnitřní řídicí desce.

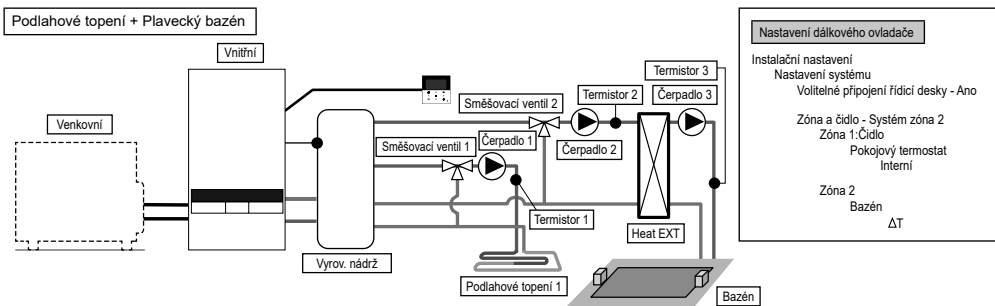

Připojte podlahové topení a plavecký bazén na 2 okruhy přes vyrovnávací nádrž, jak je znázorněno na obrázku.

Na oba okruhy nainstalujte směšovací ventily, čerpadla a termistory (dle specifikace Panasonic).

Pak nainstalujte v obvodu bazénu pomocný bazénový tepelný výměník, bazénové čerpadlo a bazénové čílo.

Sejměte dálkový ovladač z vnitřní jednotky a nainstalujte jej do místnosti, kde je podlahové vytápění. Teploty cirkulační vody podlahového vytápění a plaveckého bazénu lze nastavit nezávisle na sobě.

Čílo vyrovnávací nádrže nainstalujte na vyrovnávací nádrž.

To vyžaduje oddělené nastavení připojení vyrovnávací nádrže a Δ teploty T při provozu ohřevu. Tento systém vyžaduje volitelný PCB (CZ-NS5P).

* Plavecký bazén se musí připojit na „Zóna 2“.

Bude-li připojeno k plaveckému bazénu, zastaví se provoz bazénu při spuštění „chlazení“.

POZNÁMKA: Termistor vyrovnávací nádrže musí být připojen pouze k hlavní vnitřní řídicí desce.

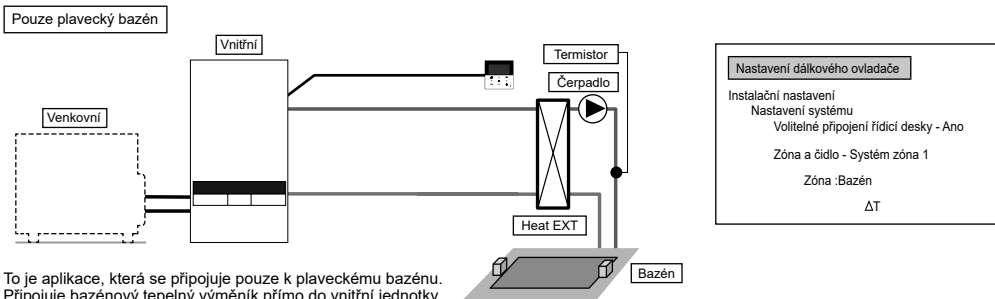

To je aplikace, která se připojuje pouze k plaveckému bazénu.

Připojuje bazénový tepelný výměník přímo do vnitřní jednotky bez použití vyrovnávací nádrže.

Nainstalujte bazénové čerpadlo a bazénové čílo (dle specifikace Panasonic) na sekundární straně bazénového tepelného výměníku.

Sejměte dálkový ovladač z vnitřní jednotky a nainstalujte jej do místnosti, kde je podlahové vytápění.

Teplotu plaveckého bazénu lze nastavit nezávisle.

Tento systém vyžaduje volitelný PCB (CZ-NS5P).

V této aplikaci nelze navolit režim chlazení. (neobrazuje se na dálkovém ovladači)

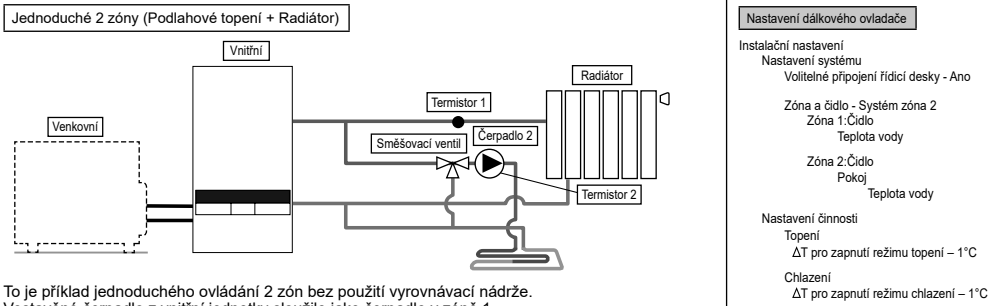

To je příklad jednoduchého ovládání 2 zón bez použití vyrovnávací nádrže.

Vestavné čerpadlo z vnitřní jednotky sloužilo jako čerpadlo v zóně 1.

Nainstalujte směšovací ventil, čerpadlo a termistor (dle specifikace Panasonic) v okruhu zóny 2.

S jistotou přiřadíte stranu vysoké teploty do zóny 1, protože teplotu zóny 1 nelze seřizovat.

K zobrazení teploty zóny 1 na dálkovém ovladači je potřebný termistor zóny 1.

Teplotu cirkulační vody obou okruhů lze nastavit nezávisle na sobě.

(Teplotu strany vysoké teploty a strany nízké teploty nicméně nelze otočit)

Tento systém vyžaduje volitelný PCB (CZ-NS5P).

(POZNÁMKA)

- Termistor 1 nemá přímý vliv na provoz. Nebude-li však nainstalován, nastane chyba.
 - Upravte průtok v zóně 1 a zóně 2, aby byl v rovnováze. Nebude-li nastaven správně, může to mít dopad na výkon. (Je-li průtok čerpadla zóny 2 příliš vysoký, je zde možnost, že do zóny 1 neproudí teplá voda.)
- Průtok lze potvrdit „Kontrola pohonu“ z menu údržby.

1-2. Zaveděte aplikace systému, který používá volitelnou výbavu.

Připojení zásobníku TUV

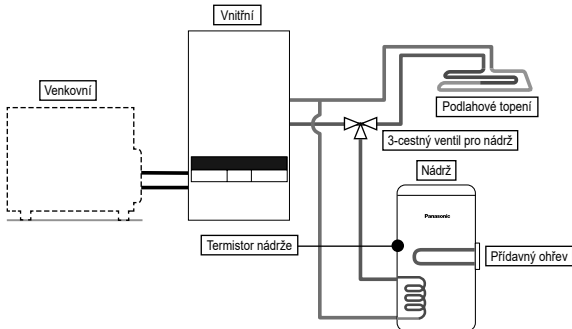

Nastavení dálkového ovladače

Instalační nastavení
Nastavení systému
Volitelné připojení řídicí desky - Ne
Připojení nádrže - Ano

Jedná se o aplikaci, která napojuje zásobník TUV na vnitřní jednotku přes 3cestný ventil. Teplotu zásobníku TUV detekuje termistor nádrže (dle specifikace Panasonic).

Nádrž + solární přípojka

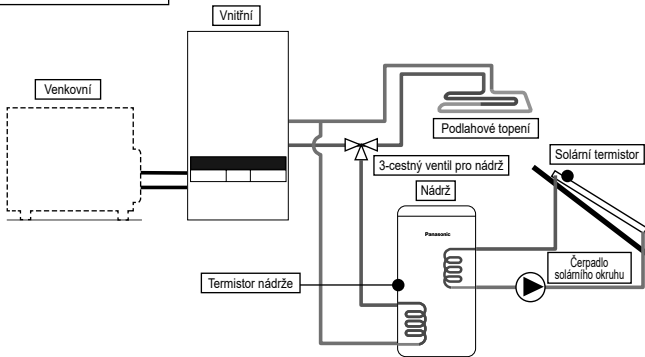

Nastavení dálkového ovladače

Instalační nastavení
Nastavení systému
Volitelné připojení řídicí desky - Ano
Připojení nádrže - Ano
Solární připojení - Ano
Nádrž TUV
Zapnout ΔT
Vypnout ΔT
och. před zamrznut.
max limit

Toto je aplikace, která propojuje zásobník TUV s vnitřní jednotkou 3-cestným ventilem do doby, než se připojí solární ohřeváče vody pro ohřev nádrže. Teplotu zásobníku TUV detekuje termistor nádrže (dle specifikace Panasonic). Teplotu solárního panelu detekuje solární termistor (dle specifikace Panasonic).

Zásobník TUV používá nádrž s vestavěnou solární teplosměnnou cívkou nezávisle.

Akumulace tepla pracuje automaticky na základě srovnání teploty termistoru nádrže a solárního termistoru.

Během zimní sezóny bude solární čerpadlo chránící okruh aktivováno nepřetržitě. Jestliže nechcete aktivovat provoz solárního čerpadla, použijte glykol a nastavte počáteční teplotu provozu ochrany proti zamrznutí na -20°C .

Tento systém vyžaduje volitelný PCB (CZ-NS5P).

POZNÁMKA: Pokojový termistor zóny 1 a vnější pokojový termostat zóny 1 musí být připojeny pouze k desce tištěných spojů hlavní jednotky.

Připojení vyrovnávací nádrže

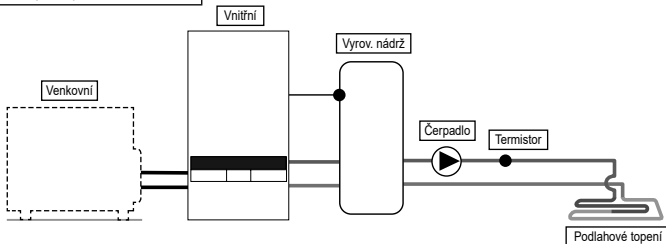

Nastavení dálkového ovladače

Instalační nastavení
Nastavení systému
Volitelné připojení řídicí desky - Ano
Připojení vyrovnávací nádrže - Ano
 ΔT pro vyrovn. nádrž

Jedná se o aplikaci, která napojuje vyrovnávací nádrž na vnitřní jednotku.

Teplotu vyrovnávací nádrže detekuje termistor vyrovnávací nádrže (dle specifikace Panasonic).

Tento systém vyžaduje volitelný PCB (CZ-NS5P).

POZNÁMKA: Termistor vyrovnávací nádrže, pokojový termistor zóny 1 a vnější pokojový termostat zóny 1 musí být připojeny pouze k desce tištěných spojů hlavní jednotky.

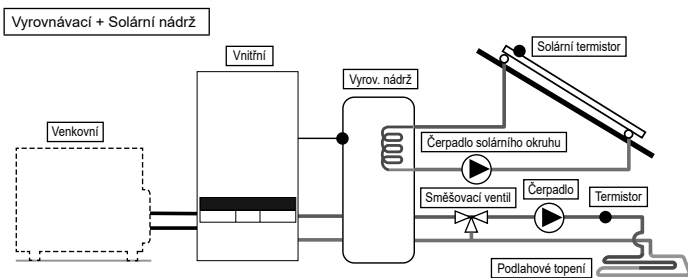

Nastavení dálkového ovladače	
Instalační nastavení	
Nastavení systému	
Volitelné připojení řídicí desky - Ano	
Připojení vyrovnávací nádrže - Ano	
ΔT pro vyrovn. nádrž	
Solární připojení - Ano	
Vyrovn. nádrž	
Zapnout ΔT	
Vypnout ΔT	
och. před zamrznut.	
max limit	

Toto je aplikace, která spojuje vyrovnávací nádrž s vnitřní jednotkou, než se k ohřevu nádrže připojí solární ohřivač vody.

Teplotu vyrovnávací nádrže detekuje termistor vyrovnávací nádrže (dle specifikace Panasonic).

Teplotu solárního panelu detekuje solární termistor (dle specifikace Panasonic).

Vyrovnávací nádrž používá nádrž s vestavěnou solární teplosměnnou cívkou nezávisle.

Během zimní sezóny bude solární čerpadlo chránící okruh aktivováno nepřetržitě. Jestliže nechcete aktivovat provoz solárního čerpadla, použijte glykol a nastavte počáteční teplotu provozu ochrany proti zamrznutí na -20°C.

Akumulace tepla pracuje automaticky na základě srovnání teploty termistoru nádrže a solárního termistoru.

Tento systém vyžaduje volitelný PCB (CZ-NS5P).

POZNÁMKA: Termistor vyrovnávací nádrže, pokojový termistor zóny 1 a vnější pokojový termostat zóny 1 musí být připojeny pouze k desce tištěných spojů hlavní jednotky.

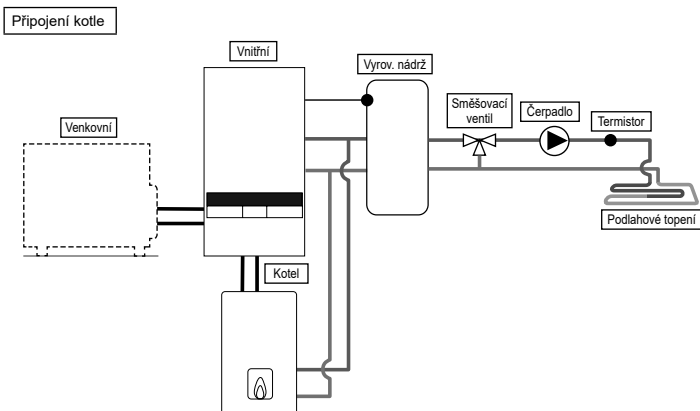

Připojení kotle

Nastavení dálkového ovladače	
Instalační nastavení	
Nastavení systému	
Volitelné připojení řídicí desky - Ano	
Bivaletní - Ano	
Zapnout: Venkovní tepl.	
Vzor řízení	

Toto je aplikace, která připojuje kotel k vnitřní jednotce, aby kompenzovala nedostatečnou kapacitu kotle, když venkovní teplota poklesne a výkon tepelného čerpadla nestačí.

Kotel je zapojen paralelně s tepelným čerpadlem oproti topnému okruhu.

Pro připojení kotle jsou k dispozici 3 režimy volitelné dálkovým ovladačem.

Kromě toho je možná i aplikace, která se připojuje k okruhu zásobníku TUV za účelem ohřevu horké vody.

(Za provozní nastavení kotle je odpovědný instalatér.)

Tento systém vyžaduje volitelný PCB (CZ-NS5P).

V závislosti na nastavení kotle se doporučuje instalovat vyrovnávací nádrž, protože teplota cirkulující vody může stoupnout. (Připojení k vyrovnávací nádrži je nutné zvláště tehdy, zvolíte-li pokročilě paralelní nastavení.)

POZNÁMKA: Termistor vyrovnávací nádrže, pokojový termistor zóny 1 a vnější pokojový termostat zóny 1 musí být připojeny pouze k desce tištěných spojů hlavní jednotky.

VAROVÁNÍ

Společnost Panasonic NENESE odpovědnost za nesprávné nebo nebezpečné zapojení systému kotle.

POZOR

Zabezpečte, aby kotel a jeho integrace do systému byly v souladu s platnými předpisy.

Zajistěte, aby teplota vody vracující se z topného okruhu do vnitřní jednotky **NEPŘESAHOVALA 55°C**.

Pokud teplota vody topného okruhu překročí 85°C, bezpečnostní systém vypne kotel.

2 Jak opravit kabel

Propojení s externím zařízením (volitelně)

- **Všechny spoje musí splňovat místní normy.**
 - Důrazně se doporučuje používat pro instalaci díly a příslušenství doporučené výrobcem.
 - Pro připojení k hlavní deska ④
1. Dvojcestný ventil musí být pružinového a elektronického typu, viz podrobnosti v tabulce „Příslušenství od lokálního dodavatele“. Kabel k ventilu musí být (3 x min. 1,5 mm²), typové označení 60245 IEC 57 nebo těžší nebo podobný kabel s dvojitou izolací.
* poznámka: - 2-cestný ventil musí být komponenta s označením CE.
- Maximální zatížení ventilu je 9,8VA.
 2. Trojcestný ventil musí být pružinového a elektronického typu. Kabel k ventilu musí být (3 x min. 1,5 mm²), typové označení 60245 IEC 57 nebo těžší nebo podobný kabel s dvojitou izolací.
* poznámka: - Musí jít o komponent označený CE.
- Musí být přeměřováno na režim vytápění v případě, že je v pozici OFF.
- Maximální zatížení ventilu je 9,8VA.
 3. Kabel pokojového termostatu zóny 1 musí být (4 nebo 3 x min. 0,5 mm²) s typovým označením 60245 IEC 57 nebo těžší šňůra, nebo podobný opláštěný kabel s dvojitou izolací.
 4. Maximální výkon přídavného topení musí být ≤ 3 kW. Kabel k přídavnému ohřevu musí být (3 x min. 1,5 mm²) s typovým označením 60245 IEC 57 nebo těžší.
 5. Speciální kabel čerpadla musí být (2 x min. 1,5 mm²) s typovým označením 60245 IEC 57 nebo těžší.
 6. Kontaktní kabel kotle / signální kabel rozmrazování musí být (2 x min. 0,5 mm²) s typovým označením 60245 IEC 57 nebo těžší.
 7. Vnější ovladač musí být připojen k 1-pólovému přepínači s kontaktní vzdáleností min 3,0 mm. Kabel (2 x min. 0,5 mm²) musí mít dvojitou izolaci z PVC potaženého nebo gumového kabelu.
* poznámka: - Použitý spínač musí mít označení CE.
- Maximální provozní napětí musí být nižší než 3A_{max}.
 8. Čidlo zásobníku musí být odolného typu, vlastnosti a podrobnosti o čidle viz Graf 7.1. Kabel (2 x min. 0,3 mm²) musí mít dvojitou izolaci (s izolační silou min. 30V) z PVC potaženého nebo gumového kabelu.

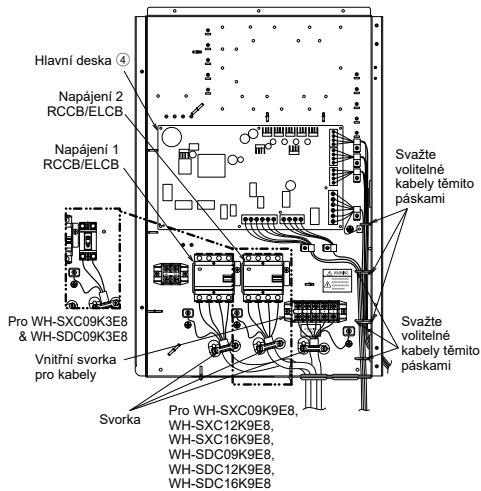

Jak vést volitelné kabely a napájecí kabel (pohled bez interní elektrické instalace)

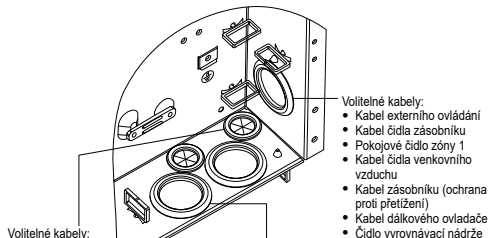

Odolnost vs. teplota čidla zásobníku

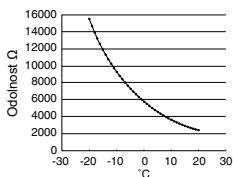

Popis čidla zásobníku

9. Kabel pokojového čidla zóny 1 a kabel čidla venkovního vzduchu vyrovnávací nádrže musí být (2 x min. 0,3 mm²) s dvojitou izolační vrstvou z PVC nebo s gumovým pláštěm.
10. Kabel k zásobníku ochrany proti přetížení (2 x min. 0,5 mm²), s dvojitou izolační vrstvou z PVC nebo s gumovým pláštěm.

Volitelné kabely:

- Kabel 3-cestného ventilu
- Kabel 2-cestného ventilu
- Kabel pokojového termostatu zóny 1
- Kabel přídavného ohřevu
- Kabel rezervního čerpadla
- Kontakt kabel kotle / signální kabel rozmrazování
- Napájení 1 kabely ventilu
- Napájení 2 kabely
- Propojovací kabel vnitřní/venkovní jednotky

- Pro připojení k volitelné řídicí desce ⑨
1. Připojením volitelného PCB lze dosáhnout 2zónové regulace teploty. Připojte směšovací ventily, vodní čerpadla a termistory v zóně 1 a zóně 2 k příslušným svorkám na volitelné PCB. Teplotu každé zóny lze regulovat nezávisle dálkovým ovladačem.
 2. Kabel čerpadla v zóně 1 a zóně 2 musí být (2 x min 1,5 mm²) s typovým označením 60245 IEC 57 nebo těžší.
 3. Kabel solárního čerpadla musí být (2 x min. 1,5 mm²) s typovým označením 60245 IEC 57 nebo těžší.
 4. Kabel bazénového čerpadla musí být (2 x min. 1,5 mm²) s typovým označením 60245 IEC 57 nebo těžší.
 5. Kabel pokojového termostatu zóny 2 musí být (4 x min. 0,5 mm²) s typovým označením 60245 IEC 57 nebo těžší.
 6. Kabel směšovacího ventilu zóny 1 a zóny 2 musí být (3 x min. 1,5 mm²) s typovým označením 60245 IEC 57 nebo těžší.
 7. Kabel pokojového čidla zóny 1 a zóny 2 musí být (2 x min. 0,3 mm²) s dvojitou izolační vrstvou (s izolační pevností min. 30 V) z PVC nebo s gumovým pláštěm.
 8. Kabel čidla vody v bazénu a kabel solárního čidla má být kabel (2 x min. 0,3 mm²) s dvojitou izolační vrstvou (s dielektrickou pevností alespoň 30 V) s opláštěním z PVC nebo gumy.
 9. Kabel vodního čidla zóny 1 a zóny 2 musí být (2 x min. 0,3 mm²) s dvojitou izolační vrstvou z PVC nebo s gumovým pláštěm.
 10. Odběrový signální kabel musí být (2 x min. 0,3 mm²) s dvojitou izolační vrstvou z PVC nebo s gumovým pláštěm.
 11. Signální kabel SG musí být (3 x min. 0,3 mm²) s dvojitou izolační vrstvou z PVC nebo s gumovým pláštěm.
 12. Kabel přepínání mezi ohřevem a chlazením musí být (2 x min. 0,3 mm²) s dvojitou izolační vrstvou z PVC nebo s gumovým pláštěm.
 13. Kabel externího spínače kompresoru musí být (2 x min. 0,3 mm²) s dvojitou izolační vrstvou z PVC nebo s gumovým pláštěm.

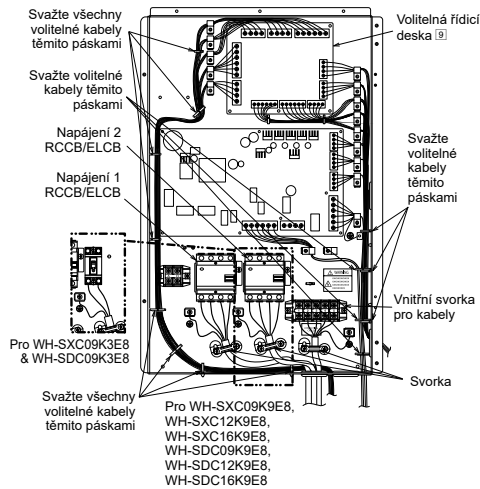

Jak vést volitelné kabely a napájecí kabel (pohled bez interní elektrické instalace)

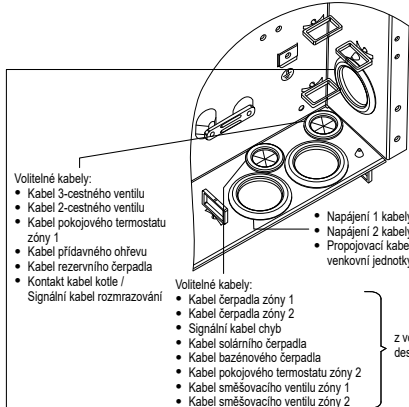

- Volitelné kabely:
- Kabel 3-cestného ventilu
 - Kabel 2-cestného ventilu
 - Kabel pokojového termostatu zóny 1
 - Kabel přídavného ohřevu
 - Kabel rezervního čerpadla
 - Kontakt kabel kotle / Signální kabel rozmrazování
- Volitelné kabely:
- Kabel čerpadla zóny 1
 - Kabel čerpadla zóny 2
 - Signální kabel chybu
 - Kabel solárního čerpadla
 - Kabel bazénového čerpadla
 - Kabel pokojového termostatu zóny 2
 - Kabel směšovacího ventilu zóny 1
 - Kabel směšovacího ventilu zóny 2
- z volitelné řídicí desky
- Volitelné kabely:
- Kabel externího ovládání
 - Kabel čidla zásobníku
 - Kabel čidla venkovního vzduchu
 - Kabel zásobníku (ochrana proti přetížení)
 - Kabel dálkového ovladače
 - Kabel čidla vyrovnávací nádrže
 - Kabel pokojového čidla zóny 1
 - Kabel pokojového čidla zóny 2
 - Kabel čidla bazénu
 - Kabel vodního čidla zóny 1
 - Kabel vodního čidla zóny 2
 - Odběrový signální kabel
 - Kabel solárního čidla
 - Signální kabel SG
 - Kabel přepínače ohřevu/chlazení
 - Kabel přepínače externího kompresoru
- z volitelné řídicí desky

Svorkový šroub na PCB	Maximální uťahovací moment cN•m {kgf•cm}
M3	50 {5,1}
M4	120 {12,24}

Délka připojovacích kabelů

Při připojování kabelů mezi vnitřní jednotkou a externími zařízeními nesmí délka těchto kabelů překročit maximální délku uvedenou v tabulce.

Externí zařízení	Maximální délka kabelů (m)
Dvojcestný ventil	50
Trojcestný ventil	50
Směšovací ventil	50
Pokojevý termostat	50
Přídavný ohřev	50
Rezervní čerpadlo	50
Čerpadlo solárního okruhu	50
Bazénové čerpadlo	50
Čerpadlo	50
Kontakt kotle / Signál rozmrazování	50
Externí ovládání	50
Čidlo zásobníku	30
Pokojevé čidlo	30
Čidlo venkovního vzduchu	30
Zásobník (ochrana proti přetížení)	30
Čidlo vyrovnávací nádrže	30
Čidlo bazénové vody	30
Solární čidlo	30
Vodní čidlo	30
Odběrový signál	50
Signál SG	50
Přepínač ohřevu/chlazení	50
Externí spínač kompresoru	50

Připojení hlavní PCB

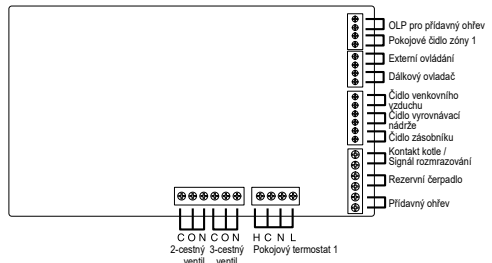

Signální vstupy

Volitelný termostat	LN =AC 230 V, ohřev, chlazení=termostat ohřev, chlazení svorka
OLP pro přídavný ohřev	Beznapětový kontakt Vcc-bit1, Vcc-bit2 otevřen/zavřen (je nutné nastavení systému) Je napojen na bezpečnostní zařízení (OLP) zásobníku TUV.
Externí ovládání	Beznapětový kontakt otevřeno = nefunguje, nakrátko = provoz (je nutné nastavení systému) Schopnost zapnutí/vypnutí (Zap/Vyp) provozu externím spínačem
Dálkový ovladač	Připojeno (K přemístění a prodloužení použijte 2žilový vodič. Celková délka kabelu činí 50 metrů nebo méně.)

■ Výstupy

3-cestný ventil	AC 230 V N=neutrál otevřít, zavřít = směr (pro přepínání okruhu při připojení k zásobníku TUV)
2-cestný ventil	AC 230 V N=neutrál otevřít, zavřít (pro zabránění průtoky vody okruhem během režimu chlazení)
Rezervní čerpadlo	AC 230 V (použije se, když nestačí vnitřní kapacita čerpadla)
Přídavný ohřev	AC 230 V (používá se při použití přídavného ohřevu v nádrži TUV)
Kontakt kotle / Signál rozmrazování	Beznapěťový kontakt (je nutné nastavení systému)

■ Vstupy termostru

Pokojevé čidlo zóny 1	PAW-A2W-TSRT *Nefunguje při použití volitelné PCB
Čidlo venkovního vzduchu	AW-A2W-TSOD (Celková délka kabelu činí 30 metrů nebo méně)
Čidlo zásobníku	Použijte díl dle specifikace Panasonic
Čidlo vyrovnávací nádrže	PAW-A2W-TSBU

Připojení volitelné PCB (CZ-NS5P)

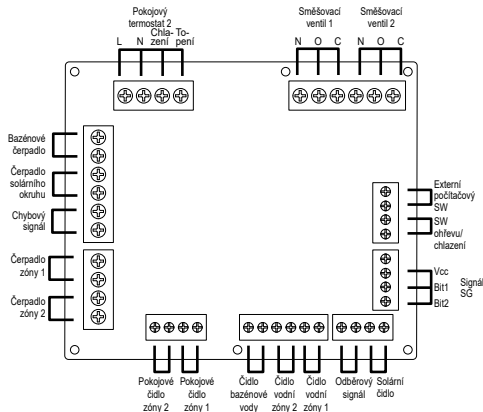

■ Signální vstupy

Volitelný termostat	L N = AC 230 V, ohřev, chlazení = termostat ohřev, chlazení svorka
Signál SG	Beznapěťový kontakt Vcc-bit1, Vcc-bit2 otevřen/zavřen (je nutné nastavení systému) Přepínací SW (Připojte k 2kontaktnímu regulátoru)
SW ohřevu/chlazení	Beznapěťový kontakt otevřeno = ohřev, nakrátko = chlazení (je nutné nastavení systému)
Externí počítačový SW	Beznapěťový kontakt otevřeno = PC vypnut, nakrátko = PC zapnut (je nutné nastavení systému)
Odběrový signál	DC 0-10 V (je nutné nastavení systému) Připojte k regulátoru DC 0-10 V.

■ Výstupy

Směšovací ventil	AC 230 V N = neutrál otevřeno, zavřeno = směr směsi Provozní doba: 30 s ~ 120 s	AC 230 V, 6 VA
Bazénové čerpadlo	AC 230 V	AC 230 V, 0,6 A max.
Čerpadlo solárního okruhu	AC 230 V	AC 230 V, 0,6 A max.
Zónové čerpadlo	AC 230 V	AC 230 V, 0,6 A max.

■ Vstupy termostru

Čidlo vnitřní zóny	PAW-A2W-TSRT
Čidlo bazénové vody	PAW-A2W-TSHC
Čidlo vodní zóny	PAW-A2W-TSHC
Solární čidlo	PAW-A2W-TSSO

Doporučená specifikace externího zařízení

- Tento odstavec podává vysvětlení o externích zařízeních (volitelných) doporučených společností Panasonic. Při instalaci systému se vždy ujistěte, že používáte správné externí zařízení.
- Pro volitelné čidlo.

1. Čidlo vyrovnávací nádrže: PAW-A2W-TSBU

Použijte k měření teploty vyrovnávací nádrže. Vložte čidlo do kapsy a přilepte je na povrch vyrovnávací nádrže.

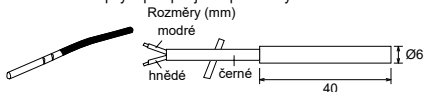

2. Čidlo vodní zóny: PAW-A2W-TSHC

Slouží k detekci teploty vody v kontrolní zóně.

Připevňuje se na vodní potrubí páskem z nerezové oceli a kontaktní pastou (obojí přiloženo).

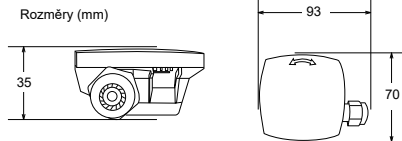

3. Venkovní čidlo: PAW-A2W-TSOD

Je-li místo instalace venkovní jednotky vystaveno přímému slunečnímu světlu, nebude čidlo venkovní teploty vzduchu schopno správně měřit aktuální venkovní teplotu okolí.

V tomto případě lze volitelné čidlo venkovní teploty umístit na vhodné místo, aby přesněji měřilo okolní teplotu.

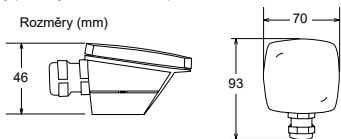

4. Pokojevé čidlo: PAW-A2W-TSRT

Nainstalujte pokojové teplotní čidlo do místnosti, která vyžaduje regulaci pokojové teploty.

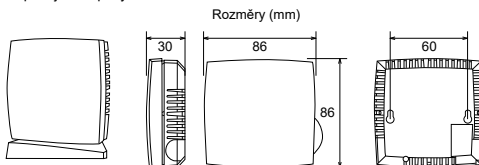

5. Solární čidlo: PAW-A2W-TSSO

Používá se k měření teploty solárního panelu.

Vložte čidlo do kapsy a přilepte je na povrch solárního panelu.

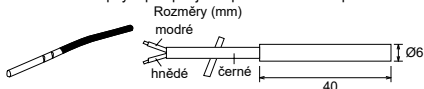

6. Vlastnosti výše uvedených čidel vyhledáte v tabulce níže.

Teplota (°C)	Odolnost (kΩ)	Teplota (°C)	Odolnost (kΩ)
30	5,326	150	0,147
25	6,523	140	0,186
20	8,044	130	0,236
15	9,980	120	0,302
10	12,443	110	0,390
5	15,604	100	0,511
0	19,70	90	0,686
-5	25,05	80	0,932
-10	32,10	70	1,279
-15	41,45	65	1,504
-20	53,92	60	1,777
-25	70,53	55	2,106
-30	93,05	50	2,508
-35	124,24	45	3,003
-40	167,82	40	3,615
		35	4,375

- Pro volitelné čerpadlo.
Napájení: AC 230 V / 50 Hz, < 500 W
Doporučená část: Yonos 25/6: vyrábí Wilo

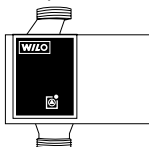

- Pro volitelný směšovací ventil.
Napájení: AC 230 V / 50 Hz (vstup otevřít / výstup zavřít)
Provozní doba: 30 s ~ 120 s
Doporučená část: 167032: vyrábí Caleffi

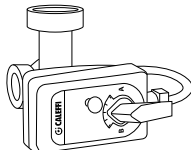

⚠ VAROVÁNÍ

Tato část platí pouze pro autorizované a licencované elektrikáře a instalatéry. Práce prováděné za přišroubovanou přední deskou se smí provádět pouze pod dohledem kvalifikovaného dodavatele, instalačního technika nebo servisního technika.

Instalace síťového adaptéru ⑧ (volitelné)

1. Otevřete kryt řídicí desky ⑥ a poté připojte kabel dodávaný s tímto adaptérem ke konektoru CN-CNT na PCB desce.
 - Je-li ve vnitřní jednotce nainstalována volitelná PCB deska, připojte konektor CN-CNT k volitelné PCB desce ⑨.

2. Vložte šroubovák s plochou hlavou do otvoru v horní části adaptéru a sejměte kryt. Připojte druhý konec kabelového konektoru CN-CNT ke vnitřnímu konektoru uvnitř adaptéru.

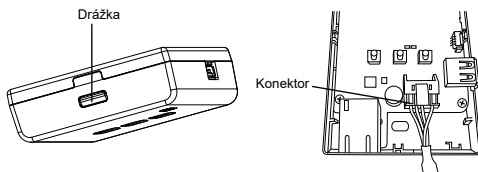

3. Protáhněte kabel CN-CNT otvorem v dolní části adaptéru a znovu nasadte přední kryt na zadní kryt.

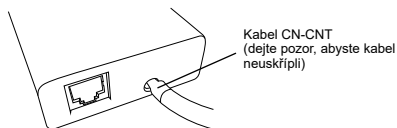

4. Připevněte síťový adaptér ⑧ k držáku síťového adaptéru. Podle schématu vedte kabel tak, aby vnější síly nemohly působit na konektor v adaptéru.

Příklady zapojení:

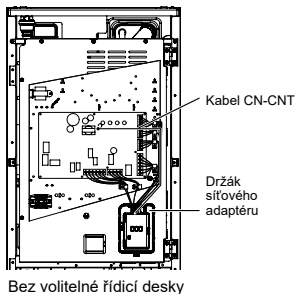

Bez volitelné řídicí desky

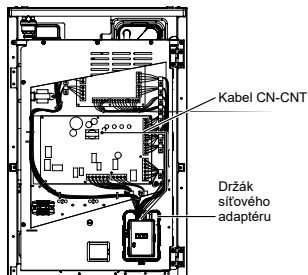

S volitelnou řídicí deskou

3 Instalace systému

3-1. Náčrt dálkového ovladače

LCD displej zobrazený v tomto návodu slouží pouze pro instruktážní účely a může se lišit od skutečné jednotky.

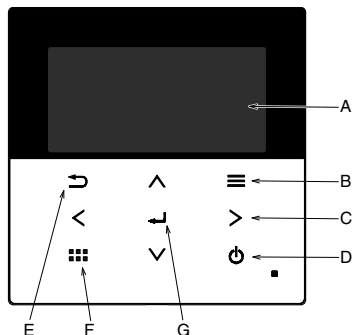

Jméno	Funkce
A: Hlavní obrazovka	Informace na displeji
B: Menu	Otevřete/zavřete hlavní menu
C: Trojúhelník (přesunout)	Vyberte nebo změňte položku
D: Provoz	Provoz start/stop
E: Zpět	Zpět na předchozí položku
F: Rychlé menu	Otevřete/zavřete rychlé menu
G: OK	Potvrdit

LCD displej
(Skutečné – tmavé pozadí s bílými ikonami)

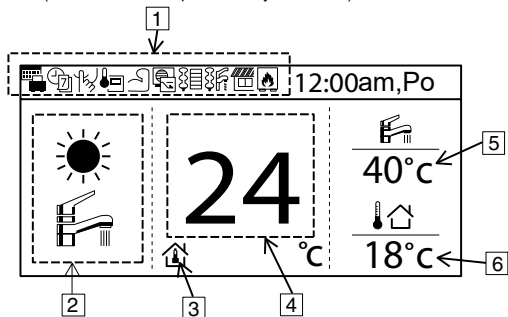

Jméno	Funkce																				
1: Funkční ikona	Funkce/status nastavení displeje																				
	<table border="0"> <tr> <td></td> <td>Prázdninový režim</td> <td></td> <td>Řízení změny výk.</td> </tr> <tr> <td></td> <td>Týdenní časovač</td> <td></td> <td>Pokojový ohříváč</td> </tr> <tr> <td></td> <td>Tichý režim</td> <td></td> <td>Top.spirála nádrže</td> </tr> <tr> <td></td> <td>Dálkový ovladač pokojový termostat</td> <td></td> <td>Sluneční</td> </tr> <tr> <td></td> <td>Výkonnostní režim</td> <td></td> <td>Kotel</td> </tr> </table>		Prázdninový režim		Řízení změny výk.		Týdenní časovač		Pokojový ohříváč		Tichý režim		Top.spirála nádrže		Dálkový ovladač pokojový termostat		Sluneční		Výkonnostní režim		Kotel
	Prázdninový režim		Řízení změny výk.																		
	Týdenní časovač		Pokojový ohříváč																		
	Tichý režim		Top.spirála nádrže																		
	Dálkový ovladač pokojový termostat		Sluneční																		
	Výkonnostní režim		Kotel																		
2: Režim	Režim nastavení displeje / současný status režimu																				
	<table border="0"> <tr> <td></td> <td>Ohřev</td> <td></td> <td>Chlazení</td> </tr> <tr> <td></td> <td>Auto</td> <td></td> <td>Dodávka teplé vody</td> </tr> <tr> <td></td> <td>Automatický ohřev</td> <td></td> <td>Automatické chlazení</td> </tr> <tr> <td></td> <td>Provozní tepelné čerpadlo</td> <td></td> <td></td> </tr> </table>		Ohřev		Chlazení		Auto		Dodávka teplé vody		Automatický ohřev		Automatické chlazení		Provozní tepelné čerpadlo						
	Ohřev		Chlazení																		
	Auto		Dodávka teplé vody																		
	Automatický ohřev		Automatické chlazení																		
	Provozní tepelné čerpadlo																				
3: Teplotní nastavení	<table border="0"> <tr> <td></td> <td>Nastavení pokojové teploty</td> <td></td> <td>Kompenzační křivka</td> <td></td> <td>Přímé nastavení teploty vody</td> <td></td> <td>Nastavení teploty bazény</td> </tr> </table>		Nastavení pokojové teploty		Kompenzační křivka		Přímé nastavení teploty vody		Nastavení teploty bazény												
	Nastavení pokojové teploty		Kompenzační křivka		Přímé nastavení teploty vody		Nastavení teploty bazény														
4: Zobrazení teploty ohřevu	Zobrazení aktuální teploty ohřevu (v kroužku je nastavená teplota)																				
5: Zobrazení teploty nádrže	Zobrazení aktuální teploty nádrže (v kroužku je nastavená teplota)																				
6: Venk. teplota	Zobrazení venkovní teploty																				

**Pro WH-SXC09K3E8, WH-SXC09K9E8, WH-SXC12K9E8, WH-SXC16K9E8, WH-SDC09K3E8, WH-SDC09K9E8,
WH-SDC12K9E8, WH-SDC16K9E8**
První spuštění (Start instalace)

Zahájení instalace	12:00am,Po
Instalují...	

Když se zapne proud (Zap.), zobrazí se nejprve inicializační obrazovka (10 s)



	12:00am,Po
[⏻] Start	

Po ukončení inicializace se obraz změnil na normální obrazovku.



Jazyk	12:00am,Po
CZECH	
FRANÇAIS	
DEUTSCH	
ITALIANO	
▼ Vybrat	[↵] Potvrdit

Při stisknutí libovolného tlačítka se objeví obrazovka nastavení jazyka.
(POZNÁMKA) Pokud není provedeno počáteční nastavení, nelze vstoupit do menu.



Nastavte jazyk a potvrďte

Formát hodin	12:00am,Po
24h	
▼	
AM/PM	
▼ Vybrat	[↵] Potvrdit

Po nastavení jazyka se objeví obrazovka nastavení zobrazení času (24hod/do/od)



Nastavte zobrazení času a potvrďte

Datum a čas	12:00am,Po
rok/měsíc/den	hod : Min
2015 / 01 / 01	12 : 00
↕ Vybrat	[↵] Potvrdit

RR/MM/DD/objeví se obrazovka nastavení času



Nastavte RR/MM/DD/čas a potvrďte

	12:00am,Po
[⏻] Start	

Zpět na počáteční obrazovku



Stiskněte tlačítko menu, vyberte instalační nastavení

Hlavní nabídka	12:00am,Po
Kontrola systému	
Osobní nastavení	
Servisní kontakt	
Instalační nastavení	
▲ Vybrat	[↵] Potvrdit



Potvrďte přechod do instalačního nastavení

3-2. Instalační nastavení

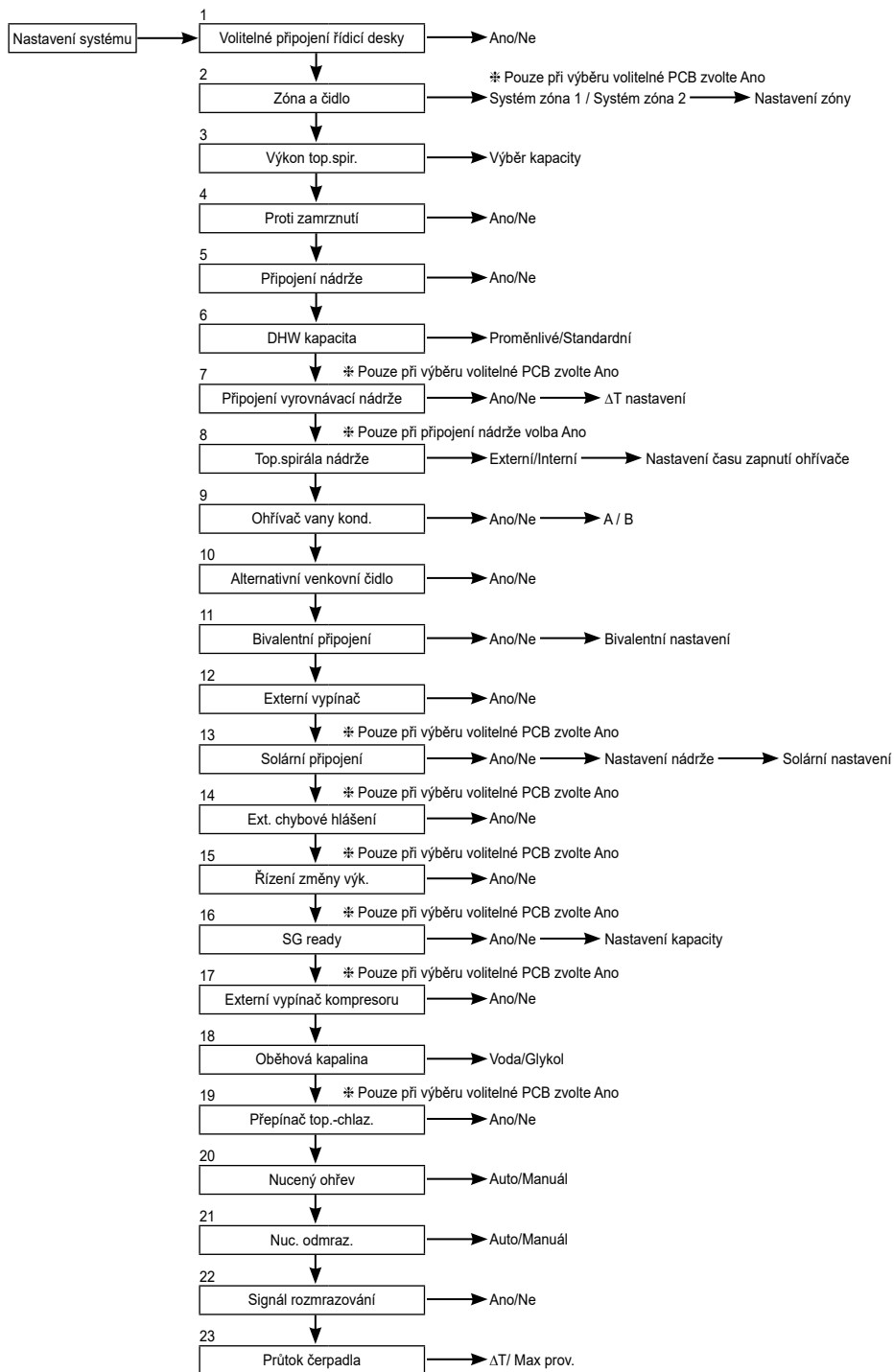

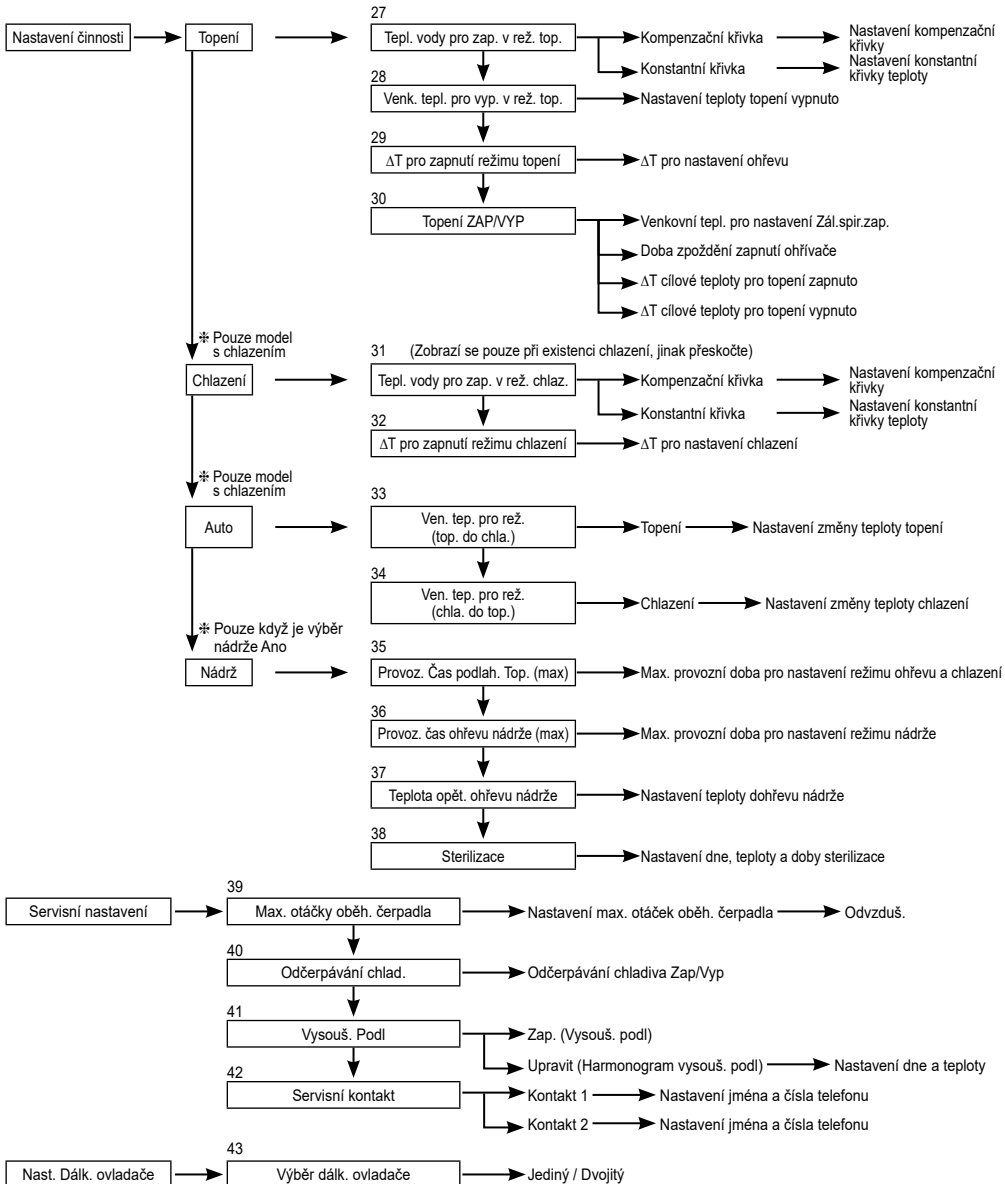
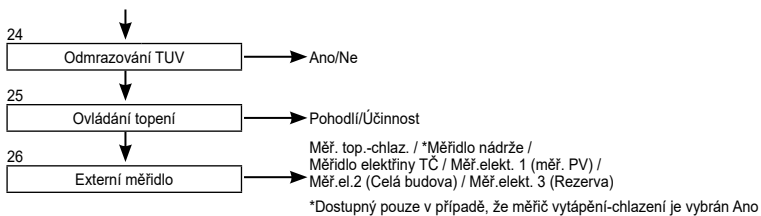

3-3. Nastavení systému

1. Volitelné připojení řídicí desky

Počáteční nastavení: Ne

Nastavení systému 12:00am,Po

Volitelné připojení řídicí desky

Zóna a čidlo

Výkon top.spir.

Proti zamrznutí

▼ Vybrat [↔] Potvrdit

Je-li níže uvedená funkce potřebná, zakupte a nainstalujte volitelnou PCB.
Po instalaci volitelné PCB vyberte Ano.

- Zzónové ovládání
- Bazén
- Sluneční
- Výstup signálu externí chyby
- Řízení změny výk.
- SG ready
- Zastavte jednotku zdroje tepla externím SW

2. Zóna a čidlo

Počáteční nastavení: Pokojová teplota a teplota vody

Nastavení systému 12:00am,Po

Volitelné připojení řídicí desky

Zóna a čidlo

Výkon top.spir.

Proti zamrznutí

◄ Vybrat [↔] Potvrdit

Neexistuje-li volitelné připojení řídicí desky
Zvolte čidlo regulace pokojové teploty z následujících 3 položek

- ① Teplota vody (teplota cirkulační vody)
- ② Pokojový termostat (interní nebo externí)
- ③ Pokojový termistor

Existuje-li volitelné připojení řídicí desky

- ① Vyberte buď ovládání zóny 1 nebo ovládání zóny 2.
Jde-li o zónu 1, vyberte pokoj nebo bazén a navolte čidlo
Jde-li o zónu 2, po výběru čidla zóny 1 vyberte pokoj nebo bazén pro zónu 2 a navolte čidlo
- (POZNÁMKA) Ve Zzónovém systému lze funkci bazénu nastavit pouze v zóně 2.

3. Výkon top.spir.

Počáteční nastavení: V závislosti na modelu

Nastavení systému 12:00am,Po

Volitelné připojení řídicí desky

Zóna a čidlo

Výkon top.spir.

Proti zamrznutí

◄ Vybrat [↔] Potvrdit

Pokud je k dispozici vestavěný ohřivač, nastavte volitelný výkon ohřivače.

(POZNÁMKA) Existují modely, u kterých nelze navolit ohřivač.

4. Proti zamrznutí

Počáteční nastavení: Ano

Nastavení systému 12:00am,Po

Volitelné připojení řídicí desky

Zóna a čidlo

Výkon top.spir.

Proti zamrznutí

◄ Vybrat [↔] Potvrdit

Provoz ochrany okruhu cirkulační vody proti zamrznutí.

Jestliže zvolíte Ano, oběhové čerpadlo se spustí, když teplota vody dosáhne zámrazného bodu. Jestliže teplota vody nedosáhne bodu pro zastavení čerpadla, aktivuje se záložní ohřivač.

(POZNÁMKA) Je-li nastaveno Ne, může okruh cirkulační vody zamrznout a způsobit poruchu, když teplota vody dosáhne zámrazné teploty nebo klesne pod 0°C.

5. Připojení nádrže

Počáteční nastavení: Ne

Nastavení systému 12:00am,Po

Zóna a čidlo

Výkon top.spir.

Proti zamrznutí

Připojení nádrže

◄ Vybrat [↔] Potvrdit

Vyberte, zda je či není připojeno k nádrži horké vody.

Je-li nastaveno Ano, stane se nastavením, které používá funkci horké vody. Teplotu horké vody v nádrži lze nastavit z hlavní obrazovky.

6. DHW kapacita

Počáteční nastavení: Proměnlivé

Nastavení systému 12:00am,Po

Zóna a čidlo

Výkon top.spir.

Proti zamrznutí

DHW kapacita

◄ Vybrat [↔] Potvrdit

Nastavení proměnlivé kapacity TUV normálně pracuje na bodu varu, což zajišťuje úsporné vytápění. Zatímco však je spotřeba horké vody vysoká a teplota vody v nádrži nízká, proměnlivý režim TUV bude probíhat s rychlým zahřátím, které ohřívá nádrž s vysokou tepelnou kapacitou.

Pokud je vybráno standardní nastavení pro kapacitu TUV, bude tepelné čerpadlo pracovat se jmenovitým výkonem ohřevu při zahřívání nádrže.

7. Připojení vyrovnávací nádrže

Počáteční nastavení: Ne

Nastavení systému 12:00am,Po

Vyberte, zda je či není připojeno k vyrovnávací nádrži za účelem ohřevu. Používá-li se vyrovnávací nádrž, vyberte prosím Ano. Připojte termistor vyrovnávací nádrže a nastavte ΔT (ΔT se použije ke zvýšení teploty primární strany oproti cílové teplotě sekundární strany). (POZNÁMKA) Nezobrazuje se, není-li žádná volitelná PCB. Jestliže kapacita vyrovnávací nádrže není tak velká, nastavte pro ΔT vyšší hodnotu.

Výkon top.spir.
Proti zamrznutí
Připojení nádrže
Připojení vyrovnávací nádrže
⬆ Vybrat [↩] Potvrdit

8. Top.spirála nádrže

Počáteční nastavení: Interní

Nastavení systému 12:00am,Po

Navolte, zda se pro horkovodní horké vody použije vestavěný ohřivač nebo vnější ohřivač. Je-li ohřivač instalován na nádrži, vyberte prosím Externí.

(POZNÁMKA) Nezobrazuje se, jestliže není žádná nádrž pro zásobování horkou vodou.

Laskavě nastavte „Top.spirála nádrže“ na „Zap.“ v „Nastavení funkci“ z dálkového ovladače při použití ohřivače k ohřevu nádrže.

Externí Nastavení, kde se k ohřevu nádrže použije posilovač ohřevu nainstalovaný na zásobníku TUV. Přípustný výkon ohřivače je 3 kW a níže. Postup při ohřevu zásobníku ohřivačem je uveden níže. Mimoto neopomeňte nastavit vhodnou dobu pro „Top.spirála nádrže: Čas zap.“

Interní Nastavení, kde se k ohřevu nádrže použije záložní ohřivač vnitřní jednotky. Postup při ohřevu zásobníku ohřivačem je uveden níže.

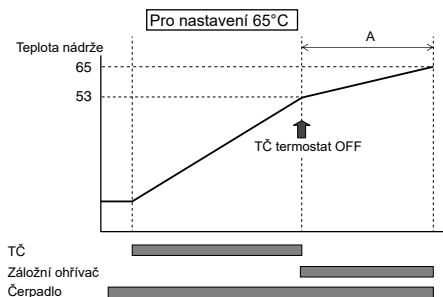
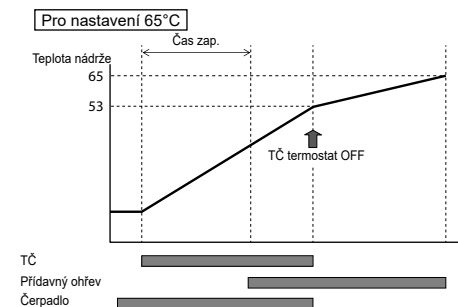

9. Ohřivač vany kond.

Počáteční nastavení: Ne

Nastavení systému 12:00am,Po

Vyberte, zda je či není nainstalován základní ohřivač. Je-li nastaveno Ano, navolte použití ohřivače A nebo B.

A: Zapněte ohřivač při ohřívání pouze kvůli odmrazení
B: Zapněte ohřivač na ohřívání

Připojení nádrže
Připojení vyrovnávací nádrže
Top.spirála nádrže
Ohřivač vany kond.
⬆ Vybrat [↩] Potvrdit

10. Alternativní venkovní čidlo

Počáteční nastavení: Ne

Nastavení systému 12:00am,Po

Nastavte Ano, je-li nainstalováno venkovní čidlo. Je řízen volitelným venkovním čidlem, aniž by odečítal z venkovního čidla tepelného čerpadla.

Připojení vyrovnávací nádrže
Top.spirála nádrže
Ohřivač vany kond.
Alternativní venkovní čidlo
⬆ Vybrat [↩] Potvrdit

11. Bivalentní připojení

Počáteční nastavení: Ne

Nastavení systému	12:00am, Po
Top. spirála nádrže	
Ohříváč vany kond.	
Alternativní venkovní čidlo	
Bivalentní připojení	
⬆ Vybrat	[←] Potvrdit

Nastavte, zda je tepelné čerpadlo spojeno s provozem kotle. Připojte signál start kotle ke kontaktní svorce kotle (hlavní PCB). Nastavte Bivalentní připojení na ANO. Po tom, prosím, začněte nastavení podle instrukcí dálkového regulátoru. Na horní obrazovce dálkového ovladače se zobrazí ikona kotle.

Po nastavení bivalentního připojení na ANO jsou dvě možnosti řízení modelu, který lze vybrat, (SG ready / Auto)

- 1) SG ready (k dispozici pouze, když je volitelná řídicí deska nastavena na ANO)
 - Vstup SG ready z volitelného svorky řídicí desky řídí Zap/Vyp kotle a tepelného čerpadla následujícím způsobem

Signál SG		Provozní modely
Vcc-bit1	Vcc-bit2	
Otevřeno	Otevřeno	Tepelné čerpadlo Vyp, kotel Vyp
Nakrátko	Otevřeno	Tepelné čerpadlo Zap., kotel Vyp
Otevřeno	Nakrátko	Tepelné čerpadlo Vyp, kotel Zap.
Nakrátko	Nakrátko	Tepelné čerpadlo Zap., kotel Zap.

* Tento bivalentní vstup SG ready má stejnou svorku jako připojení [16. SG ready]. Vždy může být nastaveno jen jedno z těchto dvou nastavení. Při nastavení jedné možnosti, se druhá možnost zruší.

- 2) Auto (pokud volitelná PCB není nastavená, bivalentní model řízení se nastaví na Auto, jako na výchozí hodnotu)

Pro provoz kotle jsou k dispozici 3 různé režimy. Pohyby jednotlivých režimů jsou vidět níže.

- ① Alternativní (přepíná na provoz kotle, když teplota klesne pod nastavení)
- ② Paralelní (povolí provoz kotle, když teplota klesne pod nastavení)
- ③ Pokročilý paralelní (schopen mírně zpozdit dobu provozu kotle v paralelním provozu)

Když je provoz kotle zapnut „Zap.“ a „kontakt kotle“ je „Zap.“, pod ikonou kotle se zobrazí „_“ (podtržítka).

Nastavte cílovou teplotu kotle stejnou jako teplotu tepelného čerpadla.

Když je teplota kotle vyšší než teplota tepelného čerpadla, neizte docílit teploty zóny bez instalace směšovacího ventilu.

Tento výrobek dovoluje pouze signál k řízení provozu kotle. Za provozní nastavení kotle je odpovědný instalatér.

Alternativní režim

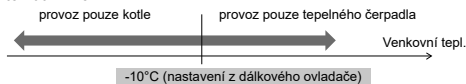

Paralelní režim



Pokročilý paralelní režim

Pro ohřev

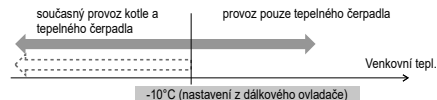

Pro zásobník TUV



Teplné čerpadlo pracuje, teplota vody však nedosáhne této teploty na dobu delší než 30 minut (nastavení z dálkového ovladače)

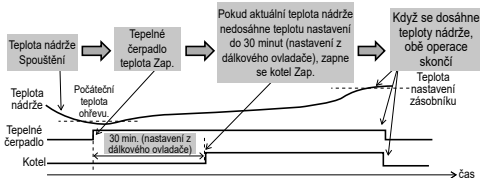
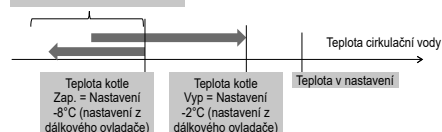

V pokročilém paralelním režimu lze nastavení pro ohřev a nádrží provádět současně. Za provozu v režimu „Ohřev/nádrží“ se výstup kotle při každém přepnutí režimu resetuje na hodnotu vypnuto (Vyp). Obeznamte se dobře s ovládáním kotle, abyste mohli zvolit optimální nastavení pro systém.

- 3) Smart

Na dálkovém ovladači se nastavuje cena energie (elektrina i kotel) a harmonogram.

Za provozní nastavení Cena energie a Harmonogram je odpovědný instalační technik.

Na základě těchto nastavení systém vypočítá konečnou cenu elektriny i kotle.

Pokud je konečná cena elektriny nižší než cena u kotle, tepelné čerpadlo bude fungovat.

Pokud je konečná cena elektriny vyšší než cena u kotle, kotel bude fungovat.

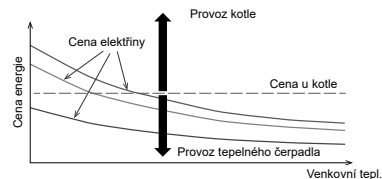

12. Externí vypínač

Počáteční nastavení: Ne

Schopnost zapnutí/vypnutí (Zap/Vyp) provozu externím spínačem.

Nastavení systému	12:00am,Po
Ohřivač vany kond.	
Alternativní venkovní čidlo	
Bivalentní připojení	
Externí vypínač	
⬆ Vybrat	[←] Potvrdit

13. Solární připojení

Počáteční nastavení: Ne

Nastavte, když je instalován solární ohřivač vody.

Nastavení zahrnuje níže uvedené položky.

- 1 Připojení k solárnímu ohřivači vody nastavte pro vyrovnávací nádrží nebo pro zásobník TUV.
- 2 Pro rozběh solárního čerpadla nastavte rozdíl teplot mezi termistorem solárního panelu a vyrovnávací nádrží nebo termistorem zásobníku TUV.
- 3 Pro zastavení solárního čerpadla nastavte rozdíl teplot mezi termistorem solárního panelu a vyrovnávací nádrží nebo termistorem zásobníku TUV.
- 4 Teplota spuštění provozu ochrany proti zamrznutí (změňte nastavení podle použití glykolu.)
- 5 Provoz solárního čerpadla se zastaví, když se překročí teplota horní hranice (když teplota nádrže překročí určenou teplotu (70~90°C))

Nastavení systému	12:00am,Po
Alternativní venkovní čidlo	
Bivalentní připojení	
Externí vypínač	
Solární připojení	
⬆ Vybrat	[←] Potvrdit

14. Ext. chybové hlášení

Počáteční nastavení: Ne

Nastavte, když je instalováno zobrazovací zařízení externích chyb.

Když dojde k chybě, zapněte SW beznapětového kontaktu.

(POZNÁMKA) Nezobrazuje se, není-li žádná volitelná PCB.

Nastane-li chyba, bude chybový signál zapnut (Zap.).

Po vypnutí povelém „zavřít“ z displeje zůstane chybový signál i nadále zapnut (Zap.).

Nastavení systému	12:00am,Po
Bivalentní připojení	
Externí vypínač	
Solární připojení	
Ext. chybové hlášení	
⬆ Vybrat	[←] Potvrdit

15. Řízení změny výk.

Počáteční nastavení: Ne

Nastavte při řízení odběru.

Seřídte svorkové napětí v rozsahu 1~10 V pro změnu limitu provozního proudu.

(POZNÁMKA) Nezobrazuje se, není-li žádná volitelná PCB.

Nastavení systému	12:00am,Po
Externí vypínač	
Solární připojení	
Ext. chybové hlášení	
Řízení změny výk.	
⬆ Vybrat	[←] Potvrdit

Analogový vstup [V]	Sazba [%]
0,0	neaktivovat
0,1 ~ 0,6	neaktivovat
0,7	10
0,8	10
0,9 ~ 1,1	10
1,2	15
1,3	15
1,4 ~ 1,6	15
1,7	20
1,8	20
1,9 ~ 2,1	20
2,2	25
2,3	25
2,4 ~ 2,6	25
2,7	30
2,8	30
2,9 ~ 3,1	30
3,2	35
3,3	35
3,4 ~ 3,6	35
3,7	40
3,8	40

Analogový vstup [V]	Sazba [%]
3,9 ~ 4,1	40
4,2	45
4,3	45
4,4 ~ 4,6	45
4,7	50
4,8	50
4,9 ~ 5,1	50
5,2	55
5,3	55
5,4 ~ 5,6	55
5,7	60
5,8	60
5,9 ~ 6,1	60
6,2	65
6,3	65
6,4 ~ 6,6	65
6,7	70
6,8	70
6,9 ~ 7,1	70
7,2	75
7,3	75

Analogový vstup [V]	Sazba [%]
7,4 ~ 7,6	75
7,7	80
7,8	80
7,9 ~ 8,1	80
8,2	85
8,3	85
8,4 ~ 8,6	85
8,7	90
8,8	90
8,9 ~ 9,1	90
9,2	95
9,3	95
9,4 ~ 9,6	95
9,7	100
9,8	100
9,9 ~	100

*Pro každý model se za účelem ochrany používá minimální provozní proud.

*Poskytujte se hystereze napětí 0,2.

*Hodnoty napětí po 2. desetinné čárce jsou oříznuty.

16. SG ready

Počáteční nastavení: Ne

Přepněte provoz tepelného čerpadla propojením 2 svorek.
Jsou možná nastavení níže

Signál SG		Pracovní vzor
Vcc-bit1	Vcc-bit2	
Otevřeno	Otevřeno	Obvyklý
Nakrátko	Otevřeno	Tepelné čerpadlo a ohřivač vypnuty (OFF)
Otevřeno	Nakrátko	Kapacita 1
Nakrátko	Nakrátko	Kapacita 2

Nastavení kapacity 1

- DHW kapacita ___%
- Výkon ohřevu ___%
- Chladicí kapacita ___°C

Nastavení kapacity 2

- DHW kapacita ___%
- Výkon ohřevu ___%
- Chladicí kapacita ___°C

} Nastaveno rychlonastavením SG ready dálkového ovladače

(Když je SG Ready nastaveno na ANO, bivalentní řídicí režim se nastaví na Auto.)

Nastavení systému	12:00am,Po
Solární připojení	
Ext. chybové hlášení	
Řízení změny výk.	
SG ready	
▼ Vybrat	[↵] Potvrdit

17. Externí vypínač kompresoru

Počáteční nastavení: Ne

Nastavte, když je připojen externí vypínač kompresoru.
Software je připojen k externím zařízením pro řízení spotřeby energie, signál zapnutí (Zap.) zastaví provoz kompresoru. (Provoz ohřevu atd. se tím nezruší!).

(POZNÁMKA) Nezobrazuje se, není-li žádná volitelná PCB.

Pokud se dodržuje připojení napájení podle švýcarské normy, musí se zapnout DIP SW (SW2 pin3) PCB hlavního přístroje. Signál Zkrat/rozpojený obvod použít k zapnutí/vypnutí (Zap/Vyp) ohřivače zásobníku (pro účely sterilizace)

Nastavení systému	12:00am,Po
Ext. chybové hlášení	
Řízení změny výk.	
SG ready	
Externí vypínač kompresoru	
▼ Vybrat	[↵] Potvrdit

18. Oběhová kapalina

Počáteční nastavení: Voda

Nastavte cirkulaci vody ohřevu.

K dispozici jsou 2 typy nastavení, voda a glykol.

(POZNÁMKA) Při použití nemrznoucí kapaliny prosím nastavte glykol.
Bude-li nastavení špatně, může nastat chyba.

Nastavení systému	12:00am,Po
Řízení změny výk.	
SG ready	
Externí vypínač kompresoru	
Oběhová kapalina	
▼ Vybrat	[↵] Potvrdit

19. Přepínač top.-chlaz.

Počáteční nastavení: Vyp.

Schopnost přepínat (nastavit) ohřev a chlazení externím přepínačem.

(Otevřeno) : Nastavení při ohřevu (Ohřev+TUV)
(Nakrátko) : Nastavení při chlazení (Chlazení+TUV)

(POZNÁMKA) Toto nastavení je u modelu bez chlazení zakázáno.
(POZNÁMKA) Nezobrazuje se, není-li žádná volitelná PCB.

Funkci časovače nelze použít. Nelze použít automatický režim.

Nastavení systému	12:00am,Po
SG ready	
Externí vypínač kompresoru	
Oběhová kapalina	
Přepínač top.-chlaz.	
▲ Vybrat	[↵] Potvrdit

20. Nucený ohřev

Počáteční nastavení: Manuál

V manuálním režimu může uživatel zapnout nucený ohřev prostřednictvím rychlého menu.

Je-li výběr nastaven na „Auto“, zapne se režim nuceného ohřevu automaticky, objeví-li se chyba za provozu.
Nucený ohřev běží podle naposledy zvoleného režimu, za provozu nuceného ohřevu je volba režimu vypnuta.

V režimu nuceného ohřevu je zdroj ohřevu zapnut (Zap.).

Nastavení systému	12:00am,Po
Externí vypínač kompresoru	
Oběhová kapalina	
Přepínač top.-chlaz.	
Nucený ohřev	
▲ Vybrat	[↵] Potvrdit

21. Nuc. odmraz.

Počáteční nastavení: Manuál

V manuálním režimu může uživatel zapnout nucené odmrazování prostřednictvím rychlého menu.

Pokud je volba „Auto“, spustí venkovní jednotka odmrazování, když tepelné čerpadlo pracuje dlouhou dobu v režimu ohřevu bez odmrazování za podmínek nízké venkovní teploty.
(Dokonce i když je vybrána možnost Auto, uživatel si stále může zapnout nucené odmrazování prostřednictvím rychlého menu)

Nastavení systému	12:00am,Po
Oběhová kapalina	
Přepínač top.-chlaz.	
Nucený ohřev	
Nuc. odmraz.	
⬇ Vybrat	[↩] Potvrdit

22. Signál rozmrazování

Počáteční nastavení: Ne

Signál odmrazování sdílí stejnou svorku jako bivalentní kontakt na hlavní desce. Pokud je signál odmrazování nastaven na ANO, bivalentní připojení se nastaví na NE. K dispozici je pouze jedna funkce, odmrazování nebo bivalentní signál.

Když je odmrazovací signál nastaven na ANO, během činnosti odmrazování na venkovní jednotce, otočí kontakt signálu odmrazování na Zap. Po dokončení odmrazování otočí kontakt signálu odmrazování na Vyp.
(Účelem tohoto kontaktního výstupu je zastavit okruh vnitřního ventilátoru nebo vodní čerpadlo během odmrazování).

Nastavení systému	12:00am,Po
Přepínač top.-chlaz.	
Nucený ohřev	
Nuc. odmraz.	
Signál rozmrazování	
⬇ Vybrat	[↩] Potvrdit

23. Průtok čerpadla

Počáteční nastavení: ΔT

Pokud je nastavení průtoku čerpadla ΔT, nastavte provoz jednotky čerpadla tak, aby se změnilo množství vstupní a výstupní vody při nastavení * ΔT pro zapnutí režimu topení a * ΔT pro zapnutí režimu chlazení během provozu v místnosti.

Pokud je nastavení průtoku čerpadla na Max prov., jednotka nastaví provoz čerpadla na *Max. otáčky oběh. čerpadla v menu nastavení servisu během provozu v místnosti.

Nastavení systému	12:00am,Po
Nucený ohřev	
Nuc. odmraz.	
Signál rozmrazování	
Průtok čerpadla	
⬇ Vybrat	[↩] Potvrdit

24. Odmrazování TUV

Počáteční nastavení: Ano

Když je odmrazování TUV nastaveno na ANO, bude se během odmrazovacího cyklu používat horká voda z nádrže na horkou užitkovou vodu.

Když je odmrazování TUV nastaveno na NE, bude se během odmrazovacího cyklu používat horká voda z okruhu podlahového topení.

Nastavení systému	12:00am,Po
Nuc. odmraz.	
Signál rozmrazování	
Průtok čerpadla	
Odmrazování TUV	
⬇ Vybrat	[↩] Potvrdit

25. Ovládání topení

Počáteční nastavení: Pohodlí

Pro řízení frekvence kompresoru lze vybrat dva režimy: Pohodlí nebo Účinnost. Když je nastaven do režimu Pohodlí, kompresor poběží na maximální frekvenci zónového limitu, aby se rychleji dosáhlo nastavené teploty.

Když je nastaven do režimu Účinnost, kompresor poběží v počáteční fázi s frekvencí částečného zatížení pro úsporu energie.

Nastavení systému	12:00am,Po
Signál rozmrazování	
Průtok čerpadla	
Odmrazování TUV	
Ovládání topení	
⬇ Vybrat	[↩] Potvrdit

26. Externí měřidlo

Počáteční nastavení: [Měř. top.-chlaz. : Ne]
[Měřidlo nádrže : Ne] *dostupný pouze v případě, že je vybrán měřič vytápění-chlazení Ano
[Měřidlo elektřiny TČ : Ne]
[Měř.elekt. 1 (měř. PV) : Ne]
[Měř.el.2 (Celá budova) : Ne]
[Měř.elekt. 3 (Rezerva) : Ne]

Pro měřič výroby existují dva systémy zapojení: systém s jedním měřičem výroby (Měř. top.-chlaz.) nebo systém se dvěma měřiči výroby (Měř. top.-chlaz. a Měřidlo nádrže)

Oba systémy mohou poskytovat veškeré údaje o výrobě vytápění, chlazení a TUV přímo z externího měřiče.

Pokud je Měř. top.-chlaz. nastaveno na Ano, bude odečítat z externího měřiče údaje o výrobě energie tepelného čerpadla během vytápění, chlazení a provozu TUV¹.

Pokud je Měř. top.-chlaz. nastaveno na Ne, bude založeno na výpočtu jednotky z externího měřiče údaje o výrobě energie tepelného čerpadla během vytápění, chlazení a provozu TUV. Pokud je Měřidlo nádrže nastaveno na Ano, bude odečítat z externího měřiče údaje o výrobě energie tepelného čerpadla během provozu TUV¹.

Pokud je Měřidlo elektřiny TČ nastaveno na Ano, bude odečítat z externího měřiče údaje o spotřebě energie tepelného čerpadla.

Pokud je Měřidlo elektřiny TČ nastaveno na Ne, bude to založeno na výpočtu jednotky pro údaje o spotřebě energie tepelného čerpadla.

Pokud je Měř.elekt. 1 (měř. PV) nastaveno na Ano, bude odečítat údaje o výrobě energie solárního systému z externího měřiče a zobrazovat je na cloudovém systému.

Pokud je Měř.el.2 (Celá budova) nastaveno na Ano, bude odečítat údaje o spotřebě energie budovy z externího měřiče a zobrazovat je na cloudovém systému.

Pokud je Měř.elekt. 3 (Rezerva) nastaveno na Ano, bude odečítat z externího měřiče údaje o spotřebě energie získané z vyhrazeného elektroměru a zobrazovat je na cloudovém systému.

¹ Nastavte Měř. top.-chlaz. na Ano a nastavte Měřidlo nádrže na Ne, když je nainstalován systém s 1 měřičem výroby.

Nastavte Měř. top.-chlaz. na Ano a nastavte Měřidlo nádrže na Ano, když je nainstalován systém s 2 měřiči výroby.

Poznámka: Měřidlo elektřiny TČ znamená měřič elektřiny, který měří spotřebu jednotky tepelného čerpadla.

Měřidlo elektřiny 1/2/3 odkazují na měřič elektřiny č. 1 / č. 2 / č. 3

Nastavení systému	12:00am,Po
Průtok čerpadla	
Odmrazování TUV	
Ovládání topení	
Externí měřidlo	
⬇ Vybrat	[↩] Potvrdit

3-4. Nastavení činnosti

Topení

27. Tepl. vody pro zap. v rež. top.

Počáteční nastavení: Kompenzační křivka

Nastavte cílovou teplotu vody pro provoz ohřevu.
Kompenzační křivka: Změna cílové teploty vody ve spojitosti se změnou teploty vnějšího prostředí.
Konstantní křivka: Nastavte teplotu přímé cirkulace vody.

Ve Zzónovém systému lze teplotu vody v zóně 1 a zóně 2 nastavit samostatně.

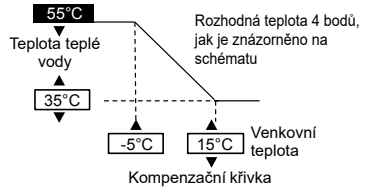

28. Venk. tepl. pro vyp. v rež. top.

Počáteční nastavení: 24°C

Nastavte venkovní teplotu tak, aby se ohřev zastavil.
Rozsah nastavení je 5°C ~ 35°C

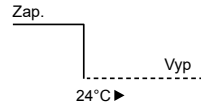

29. ΔT pro zapnutí režimu topení

Počáteční nastavení: 5°C

Nastavte teplotní rozdíl mezi teplotou výstupu a vstupu cirkulující vody provozu ohřevu. Když se teplotní rozdíl zvýší, spoří se energie, ale klesá pohodlí. Když se teplotní rozdíl zmenší, úspora se zmenšuje, ale je to mnohem pohodlnější.
Rozsah nastavení je 1°C ~ 15°C

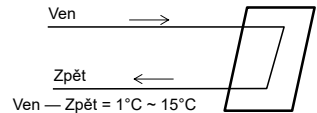

30. Topení ZAP/VYP

a. Venk. teplota pro zap.zálož.spir.

Počáteční nastavení: 0°C

Nastavte venkovní teplotu pro zahájení provozu záložního ohřivače.
Rozsah nastavení je -20°C ~ 15°C

Uživatel nastaví, zda bude či nebude používat ohřivač.

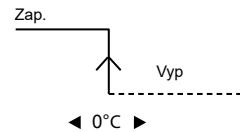

b. Doba zpoždění zapnutí ohřivače

Počáteční nastavení: 30 minut

Nastavte dobu zpoždění zapnutí kompresoru Zap. pro ohřivač na hodnotu Zap., pokud není dosažena nastavená teplota vody.
Rozsah nastavení je 10 minut ~ 60 minut

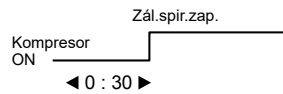

c. Zál.spir.zap.: ΔT cílové tepl.

Počáteční nastavení: -4°C

Nastavte teplotu vody pro ohřivač, aby se zapnul v režimu topení.
Rozsah nastavení je -10°C ~ -2°C

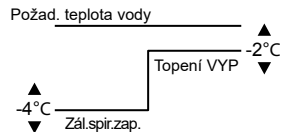

d. Topení VYP: ΔT cílové tepl.

Počáteční nastavení: -2°C

Nastavte teplotu vody pro ohřivač, aby se vypnul v režimu topení.
Rozsah nastavení je -8°C ~ 0°C

Chlazení

31. Tepl. vody pro zap. v rež. chlaz.

Počáteční nastavení: Kompenzační křivka

Nastavte cílovou teplotu vody pro provoz chlazení.
Kompenzační křivka: Změna cílové teploty vody ve spojitosti se změnou teploty vnějšího prostředí.
Konstantní křivka: Nastavte teplotu přímé cirkulace vody.

Ve Zzónovém systému lze teplotu vody v zóně 1 a zóně 2 nastavit samostatně.

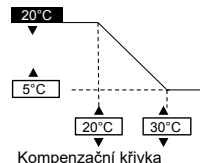

32. ΔT pro zapnutí režimu chlazení

Počáteční nastavení: 5°C

Nastavte teplotní rozdíl mezi teplotou výstupu a vstupu cirkulující vody provozu chlazení.

Když se teplotní rozdíl zvýší, spoří se energie, ale klesá pohodlí. Když se teplotní rozdíl zmenší, úspora se zmenšuje, ale je to mnohem pohodlnější.
Rozsah nastavení je 1°C ~ 15°C

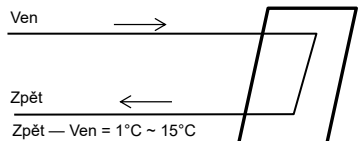

Auto

33. Ven. tep. pro rež. (Top. do chla.)

Počáteční nastavení: 15°C

Nastavte venkovní teplotu, která automaticky přepíná z topení na chlazení.
Rozsah nastavení je 5°C ~ 25°C

Posouzení probíhá každou 1 hodinu

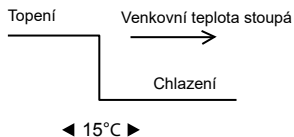

34. Ven. tep. pro rež. (Chla. do top.)

Počáteční nastavení: 10°C

Nastavte venkovní teplotu, která automaticky přepíná z chlazení na topení.
Rozsah nastavení je 5°C ~ 25°C

Posouzení probíhá každou 1 hodinu

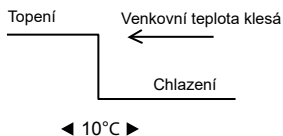

Nádrž

35. Provoz. čas podlah. Top. (max)

Počáteční nastavení: 8h

Nastavte max. provozní hodiny topení.
Je-li maximální provozní doba zkrácena, může se nádrž ohřívat častěji.

Je to funkce pro provoz topení + nádrže.

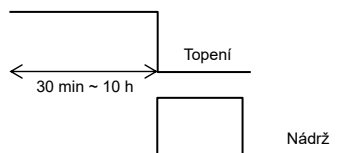

36. Provoz. čas ohřevu nádrže (max)

Počáteční nastavení: 60 min

Nastavte maximální počet hodin ohřevu nádrže.
Jsou-li max. hodiny ohřevu zkráceny, vrací se okamžitě zpět do režimu ohřevu, nádrž se ale možná úplně neoheje.

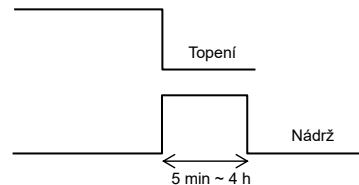

37. Teplota opět. ohřevu nádrže

Počáteční nastavení: -8°C

Nastavte teplotu pro dohřátí vody v nádrži.
(Když ohřev probíhá pouze pomocí tepelného čerpadla, (51°C - doba zahřátí nádrže) se stane max. teplotou)

Rozsah nastavení je -12°C ~ -2°C

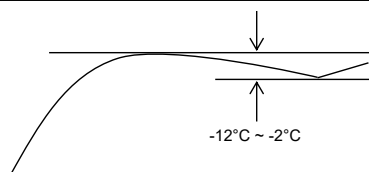

38. Sterilizace

Počáteční nastavení: 65°C 10 min

Nastavení časovače pro provedení sterilizace.

- 1) Nastavte provozní den a čas. (Týdenní formát časovače)
- 2) Sterilizační teplota (55~75°C * Použijete-li záložní ohřivač, je to 65°C)
- 3) Provozní doba (Doba chodu sterilizace, když dosáhla teploty nastavení 5 min ~ 60 min)

Uživatel nastaví, zda bude či nebude používat režim sterilizace.

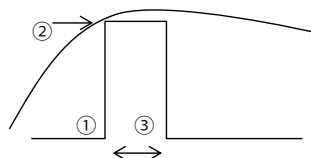

3-5. Servisní nastavení

39. Max. otáčky oběh. čerpadla	Počáteční nastavení: V závislosti na modelu	<table border="1" style="width: 100%; border-collapse: collapse;"> <tr> <td colspan="2" style="text-align: right;">Servisní nastavení</td> <td style="text-align: right;">12:00am,Po</td> </tr> <tr> <td style="text-align: right;">Průtok</td> <td style="text-align: right;">Max prov.</td> <td style="text-align: right;">Provoz</td> </tr> <tr> <td style="text-align: right;">88.8 l/m</td> <td style="text-align: right;">0xCE</td> <td style="text-align: right;">▲ Odvzduš.</td> </tr> <tr> <td colspan="3" style="text-align: left;">◀ Vybrat</td> </tr> </table>	Servisní nastavení		12:00am,Po	Průtok	Max prov.	Provoz	88.8 l/m	0xCE	▲ Odvzduš.	◀ Vybrat		
Servisní nastavení		12:00am,Po												
Průtok	Max prov.	Provoz												
88.8 l/m	0xCE	▲ Odvzduš.												
◀ Vybrat														

Za běžných okolností není nastavení nutné.
Použijte je například, když je třeba ztláčit čerpadlo atd.
Kromě toho má i funkci Odvzduš..

Když je nastavení *Průtok čerpadla na Max prov., je tento provozní režim nastaven na korekci činnosti čerpadla během provozu v místnosti.

40. Odčerpávání chlad.	<table border="1" style="width: 100%; border-collapse: collapse;"> <tr> <td style="text-align: right;">Servisní nastavení</td> <td style="text-align: right;">12:00am,Po</td> </tr> <tr> <td colspan="2">Odčerpávání chlad.:</td> </tr> <tr> <td colspan="2" style="text-align: center;">Zap.</td> </tr> <tr> <td colspan="2" style="text-align: center;">[↩] Potvrdit</td> </tr> </table>	Servisní nastavení	12:00am,Po	Odčerpávání chlad.:		Zap.		[↩] Potvrdit		<table border="1" style="width: 100%; border-collapse: collapse;"> <tr> <td colspan="2" style="text-align: center;">Probíhá odčerpávání chladiva!</td> </tr> <tr> <td colspan="2" style="text-align: center;">[⏻] Vyp</td> </tr> </table>	Probíhá odčerpávání chladiva!		[⏻] Vyp	
Servisní nastavení	12:00am,Po													
Odčerpávání chlad.:														
Zap.														
[↩] Potvrdit														
Probíhá odčerpávání chladiva!														
[⏻] Vyp														

Provedte odčerpání chladiva

41. Vysouš. Podl	
-------------------------	--

Provedte vytvrzení betonu.
Vyberte upravit, nastavte teplotu pro každou fázi (1 ~ 99 1 je za 1 den).
Rozsah nastavení je 25~55°C

Když je zapnuto (Zap.), začne vysoušení betonu.

Když jsou zóny 2, vysouší se obě zóny.

42. Servisní kontakt	<table border="1" style="width: 100%; border-collapse: collapse;"> <tr> <td style="text-align: right;">Servisní nastavení</td> <td style="text-align: right;">12:00am,Po</td> </tr> <tr> <td colspan="2">Servisní kontakt:</td> </tr> <tr> <td colspan="2" style="text-align: center;">Kontakt 1</td> </tr> <tr> <td colspan="2" style="text-align: center;">Kontakt 2</td> </tr> <tr> <td colspan="2" style="text-align: left;">▲ Vybrat [↩] Potvrdit</td> </tr> </table>	Servisní nastavení	12:00am,Po	Servisní kontakt:		Kontakt 1		Kontakt 2		▲ Vybrat [↩] Potvrdit		<table border="1" style="width: 100%; border-collapse: collapse;"> <tr> <td colspan="2" style="text-align: right;">Kontakt-1: Bryan Adams</td> </tr> <tr> <td style="text-align: right;">ABC/ abc</td> <td style="text-align: right;">0-9/ jiné</td> </tr> <tr> <td colspan="2">A B C D E F G H I J K L M N O P Q R</td> </tr> <tr> <td colspan="2">S T U V W X Y Z a b c d e f g h i</td> </tr> <tr> <td colspan="2">j k l m n o p q r s t u v w x y z</td> </tr> <tr> <td colspan="2" style="text-align: left;">▼ Vybrat [↩] Vstup</td> </tr> </table>	Kontakt-1: Bryan Adams		ABC/ abc	0-9/ jiné	A B C D E F G H I J K L M N O P Q R		S T U V W X Y Z a b c d e f g h i		j k l m n o p q r s t u v w x y z		▼ Vybrat [↩] Vstup	
Servisní nastavení	12:00am,Po																							
Servisní kontakt:																								
Kontakt 1																								
Kontakt 2																								
▲ Vybrat [↩] Potvrdit																								
Kontakt-1: Bryan Adams																								
ABC/ abc	0-9/ jiné																							
A B C D E F G H I J K L M N O P Q R																								
S T U V W X Y Z a b c d e f g h i																								
j k l m n o p q r s t u v w x y z																								
▼ Vybrat [↩] Vstup																								

Lze nastavit jméno a telefonní číslo kontaktní osoby, když nastane porucha atd. nebo když má klient problémy. (2 položky)

3-6. Nast. Dálk. ovladače

43. Výběr dálk. ovladače	Počáteční nastavení: Jediný	<table border="1" style="width: 100%; border-collapse: collapse;"> <tr> <td colspan="2" style="text-align: right;">Výběr dálk. ovladače</td> <td style="text-align: right;">12:00am,Po</td> </tr> <tr> <td colspan="3" style="text-align: center;">Jediný</td> </tr> <tr> <td colspan="3" style="text-align: center;">▼</td> </tr> <tr> <td colspan="3" style="text-align: center;">Dvojité</td> </tr> <tr> <td colspan="3" style="text-align: left;">▼ Vybrat [↩] Potvrdit</td> </tr> </table>	Výběr dálk. ovladače		12:00am,Po	Jediný			▼			Dvojité			▼ Vybrat [↩] Potvrdit		
Výběr dálk. ovladače		12:00am,Po															
Jediný																	
▼																	
Dvojité																	
▼ Vybrat [↩] Potvrdit																	

Nastavte na „Jediný“, když je nainstalován pouze jeden dálkový ovladač.
Nastavte na „Dvojité“, když jsou nainstalovány dva dálkové ovladače.

4 Servis a údržba

Jestliže zapomenete heslo a nemůžete ovládat dálkový ovladač

Tiskněte po dobu + + 5 sekund.
Objeví se heslo pro odemknutí obrazovky, stiskněte tlačítko a proběhne reset.
Heslo pak bude 0000. Resetujte prosím znovu.
(POZNÁMKA) Zobrazit pouze, když je uzamčeno heslem.

Nabídka údržby

Způsob nastavení menu údržba

Nabídka údržby	12:00am,Po
Kontrola pohonu	
Test režim	
Nastavení čidla	
Obnovit heslo	
▼ Vybrat	[←] Potvrdit

Tiskněte po dobu + + 5 sekund.

Nastavitelné položky

- Kontrola pohonu (Ruční Zap/Vyp všech funkčních části)
(POZNÁMKA) Jelikož zde neexistuje žádná speciální ochrana, dávajte prosím pozor při práci s každým dílem (nezapínejte čerpadlo bez vody atd.)
- Test režim (Zkušební provoz)
Normálně se nepoužívá.
- Nastavení čidla (časový odstup zjištěné teploty každého čidla v rámci intervalu -2 ~ 2°C)
(POZNÁMKA) Použijte pouze tehdy, když má čidlo odchylku.
To ovlivňuje regulaci teploty.
- Obnovit heslo (Obnovit heslo)

Uživatelská nabídka

Způsob nastavení v personalizované nabídce

Uživatelská nabídka	12:00am,Po
Režim chlazení	
Zálož. spir.topení	
Reset monitor. spotř. energie	
Vymazat provozní historii	
▼ Vybrat	[←] Potvrdit

Tiskněte tlačítko + + po dobu 10 sekund.

Nastavitelné položky

- Režim chlazení (Nastavte s chlazením/bez chlazení) Výchozí nastavení je bez
(POZNÁMKA) Protože režim nastavení s chlazením/bez chlazení může ovlivnit elektrickou aplikaci, dávajte pozor a neměňte nastavení bezdůvodně.
V režimu chlazení dávajte pozor na řádnou izolaci potrubí, neboť trubka se může rosit, voda může kapat na zem a poškodit podlahu.
- Zálož. spir.topení (Používat/nepoužívat záložního ohříváče)
(POZNÁMKA) To je odlišné od používání/nepoužívání záložního ohříváče nastaveného klientem. Při použití tohoto nastavení je zakázána funkce zapnutí ohříváče na ochranu před mrazem. (Použijte prosím toto nastavení, když je vyžaduje společnost komunálních služeb.)
Při použití tohoto nastavení nelze rozmrazovat z důvodu nízkého nastavení teploty ohřevu a provoz se může zastavit (H75)
Prosím nastavujte na odpovědnost instalatéra.
Když se zastavuje často, může to být pro nedostatečnou rychlost průtoku v okruhu, příliš nízké nastavení teploty ohřevu atd.
- Reset monitor. spotř. energie (vymaže paměť energetického kontrolního přístroje)
Použijte při stěhování a předávání zařízení.
- Vymazat provozní historii (vymaže paměť provozní historie)
Použijte při stěhování a předávání zařízení.

Kontrola tlaku vody na dálkovém ovladači

- Stiskněte SW a přejděte nabídky „Kontrola systému“.
- Stiskněte a přejděte nabídky „Systémové informace“.
- Stiskněte a najděte „Tlak vody“.

Obrazovka mimo [Hlavní nabídka]

①

Hlavní nabídka	12:00am,Po
Nastavení funkcí	
Kontrola systému	
Osobní nastavení	
Servisní kontakt	
▲ Vybrat	[←] Potvrdit

Kontrola systému	12:00am,Po
Monitor. energie	
Systémové informace	
Historie chyb	
Kompresor	
▼ Vybrat	[←] Potvrdit

②

Kontrola systému	12:00am,Po
Monitor. energie	
Systémové informace	
Historie chyb	
Kompresor	
▲ Vybrat	[←] Potvrdit

Systémové informace	12:00am,Po
1. Vstupní	: 25 °C
2. Výstupní	: 20 °C
3. Zóna 1	: 25 °C
4. Zóna 2	: 20 °C
▼ Strana	[←] Potvrdit

③

Systémové informace	12:00am,Po
9. Frekvence COMP	: 95 Hz
10. Průtok čerpadla	: 11,7 l/m
11. Tlak vody	: 1,51 bar
▲ Strana	[←] Potvrdit

Zobrazené nabídky jsou pouze ilustrační.